



DESCRIPTION

Cila Chair upholstered seat Trestle base on castors

Body color: PC00004

Fabric Collection: CV Canvas 2 Kvadrat

Fabric Color: CV00644

Fabric Grade: D

Base finish: V25 Black-lacquered



DESCRIPTION

Kinesit Armchair Conference 5 star base on castors with gas height adjustment mechanism

Base Finish: V39 Black lacquered
Shell Color: Black
Bicolored: No
Fabric Type: CV Canvas 2 Kvadrat
Fabric Color: CV00644
Fabric Grade: D
Armrests: Yes
Armrest Type: Armrest

INSULA 451

Module of long upholstered seat without backrest and metal legs / Modulo asiento largo tapizado sin respaldo y patas metálicas



| Code / Código | Specifications / Especificaciones | Upholstery / Tapizado | | | | | | |
|---------------|--|-----------------------|-------|-------|-------|-------|-------|-------|
| | | COM | CAT 1 | CAT 2 | CAT 3 | CAT 4 | CAT 5 | CAT 6 |
| 451 | Long upholstered seat / Asiento largo tapizado | 958 | 1042 | 1112 | 1224 | 1300 | 1412 | 1482 |

Fabric / Tela

2 pc - 4,7 m

See page 128 / Ver página 128

Powder-coated steel /
Recubrimiento en polvoSee page 126 /
Ver página 126

Packing / Embalaje

 1 pc - 0,686 m³
 1 pc - 27,4 kg

Technical details / Detalles técnicos

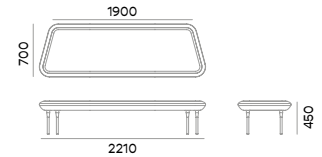
**INSULA 451C**

Module of long upholstered seat with one big backrest (C) and metal legs / Modulo asiento largo tapizado con un respaldo grande (C) y patas metálicas



| Code / Código | Specifications / Especificaciones | Upholstery / Tapizado | | | | | | |
|---------------|---|-----------------------|-------|-------|-------|-------|-------|-------|
| | | COM | CAT 1 | CAT 2 | CAT 3 | CAT 4 | CAT 5 | CAT 6 |
| 451C | Long upholstered seat with one big backrest / Asiento largo tapizado con un respaldo grande | 1560 | 1717 | 1848 | 2057 | 2201 | 2411 | 2541 |

Fabric / Tela

2 pc - 8,9 m

See page 128 / Ver página 128

Powder-coated steel /
Recubrimiento en polvoSee page 126 /
Ver página 126

Packing / Embalaje

 1 pc - 0,686 m³
 1 pc - 35,9 kg

Technical details / Detalles técnicos

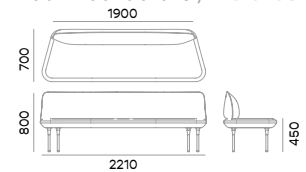
**INSULA 451AA**

Module of long upholstered seat with two small backrest (AA) and metal legs / Modulo asiento largo tapizado con dos respaldos pequeños (A) y patas metálicas



| Code / Código | Specifications / Especificaciones | Upholstery / Tapizado | | | | | | |
|---------------|---|-----------------------|-------|-------|-------|-------|-------|-------|
| | | COM | CAT 1 | CAT 2 | CAT 3 | CAT 4 | CAT 5 | CAT 6 |
| 451AA | Long upholstered seat with two small backrest / Asiento largo tapizado con dos respaldos pequeños | 1635 | 1817 | 1968 | 2210 | 2376 | 2618 | 2770 |

Fabric / Tela

2 pc - 10,3 m

See page 128 / Ver página 128

Powder-coated steel /
Recubrimiento en polvoSee page 126 /
Ver página 126

Packing / Embalaje

 1 pc - 0,686 m³
 1 pc - 36,6 kg

Technical details / Detalles técnicos

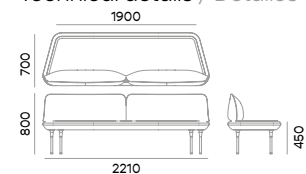
**INSULA 451AX**

Module of long upholstered seat with one small backrest (A) and metal legs / Modulo asiento largo tapizado con un respaldo pequeño (A) y patas metálicas



| Code / Código | Specifications / Especificaciones | Upholstery / Tapizado | | | | | | |
|---------------|--|-----------------------|-------|-------|-------|-------|-------|-------|
| | | COM | CAT 1 | CAT 2 | CAT 3 | CAT 4 | CAT 5 | CAT 6 |
| 451AX | Long upholstered seat with one small backrest / Asiento largo tapizado con un respaldo pequeño | 1296 | 1429 | 1539 | 1716 | 1838 | 2015 | 2125 |

Fabric / Tela

2 pc - 7,5 m

See page 128 / Ver página 128

Powder-coated steel /
Recubrimiento en polvoSee page 126 /
Ver página 126

Packing / Embalaje

 1 pc - 0,686 m³
 1 pc - 32 kg

Technical details / Detalles técnicos

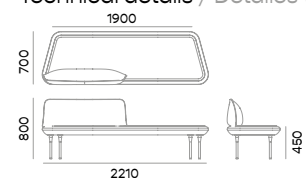

INSULA 451XA

Module of long upholstered seat with one small backrest (A) and metal legs / Módulo asiento largo tapizado con un respaldo pequeño (A) y patas metálicas



Fabric / Tela

✂ 2 pc - 7,5 m



See page 128 / Ver página 128

| Code / Código | Specifications / Especificaciones | Upholstery / Tapizado | | | | | | |
|---------------|--|-----------------------|-------|-------|-------|-------|-------|-------|
| | | COM | CAT 1 | CAT 2 | CAT 3 | CAT 4 | CAT 5 | CAT 6 |
| 451XA | Long upholstered seat with one small backrest / Asiento largo tapizado con un respaldo pequeño | 1296 | 1429 | 1539 | 1716 | 1838 | 2015 | 2125 |

Powder-coated steel /
Recubrimiento en polvo

See page 126 /
Ver página 126

Packing / Embalaje

 1 pc - 0,686 m³
 1 pc - 32 kg

Technical details / Detalles técnicos

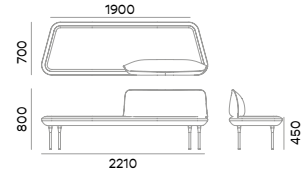

INSULA 450

Module of short upholstered seat without backrest and metal legs / Módulo asiento largo tapizado sin respaldo y patas metálicas



Fabric / Tela

✂ 2 pc - 3,2 m



See page 128 / Ver página 128

| Code / Código | Specifications / Especificaciones | Upholstery / Tapizado | | | | | | |
|---------------|---|-----------------------|-------|-------|-------|-------|-------|-------|
| | | COM | CAT 1 | CAT 2 | CAT 3 | CAT 4 | CAT 5 | CAT 6 |
| 450 | Short upholstered seat / Asiento corto tapizado | 719 | 775 | 821 | 896 | 947 | 1021 | 1068 |

Powder-coated steel /
Recubrimiento en polvo

See page 126 /
Ver página 126

Packing / Embalaje

 1 pc - 0,444 m³
 1 pc - 19 kg

Technical details / Detalles técnicos

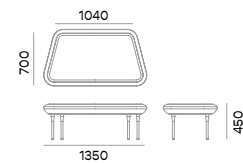

INSULA 450A

Module of short upholstered seat with one small backrest (A) and metal legs / Módulo asiento corto tapizado con un respaldo pequeño (A) y patas metálicas

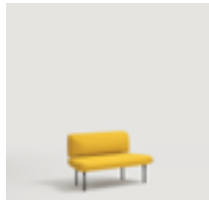

Fabric / Tela

✂ 2 pc - 6 m



See page 128 / Ver página 128

| Code / Código | Specifications / Especificaciones | Upholstery / Tapizado | | | | | | |
|---------------|---|-----------------------|-------|-------|-------|-------|-------|-------|
| | | COM | CAT 1 | CAT 2 | CAT 3 | CAT 4 | CAT 5 | CAT 6 |
| 450A | Short upholstered seat with one small backrest / Asiento corto tapizado con un respaldo pequeño | 1057 | 1161 | 1249 | 1388 | 1484 | 1624 | 1711 |

Powder-coated steel /
Recubrimiento en polvo

See page 126 /
Ver página 126

Packing / Embalaje

 1 pc - 0,444 m³
 1 pc - 23,6 kg

Technical details / Detalles técnicos

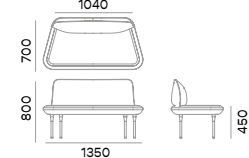

INSULA 450B

Module of short upholstered seat with one big backrest (B) and metal legs / Módulo asiento corto tapizado con un respaldo mediano (B) y patas metálicas

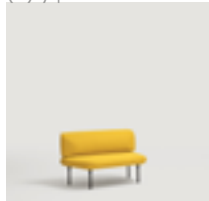

Fabric / Tela

✂ 2 pc - 6,5 m



See page 128 / Ver página 128

| Code / Código | Specifications / Especificaciones | Upholstery / Tapizado | | | | | | |
|---------------|--|-----------------------|-------|-------|-------|-------|-------|-------|
| | | COM | CAT 1 | CAT 2 | CAT 3 | CAT 4 | CAT 5 | CAT 6 |
| 450B | Short upholstered seat with one medium backrest / Asiento corto tapizado con un respaldo mediano | 1169 | 1284 | 1380 | 1534 | 1640 | 1793 | 1889 |

Powder-coated steel /
Recubrimiento en polvo

See page 126 /
Ver página 126

Packing / Embalaje

 1 pc - 0,444 m³
 1 pc - 25 kg

Technical details / Detalles técnicos

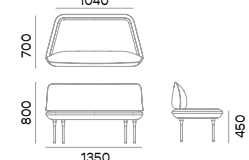

VAIC BOX

CONSIGNES COMBINABLES X
PATINETS I BICIS PLEGABLES

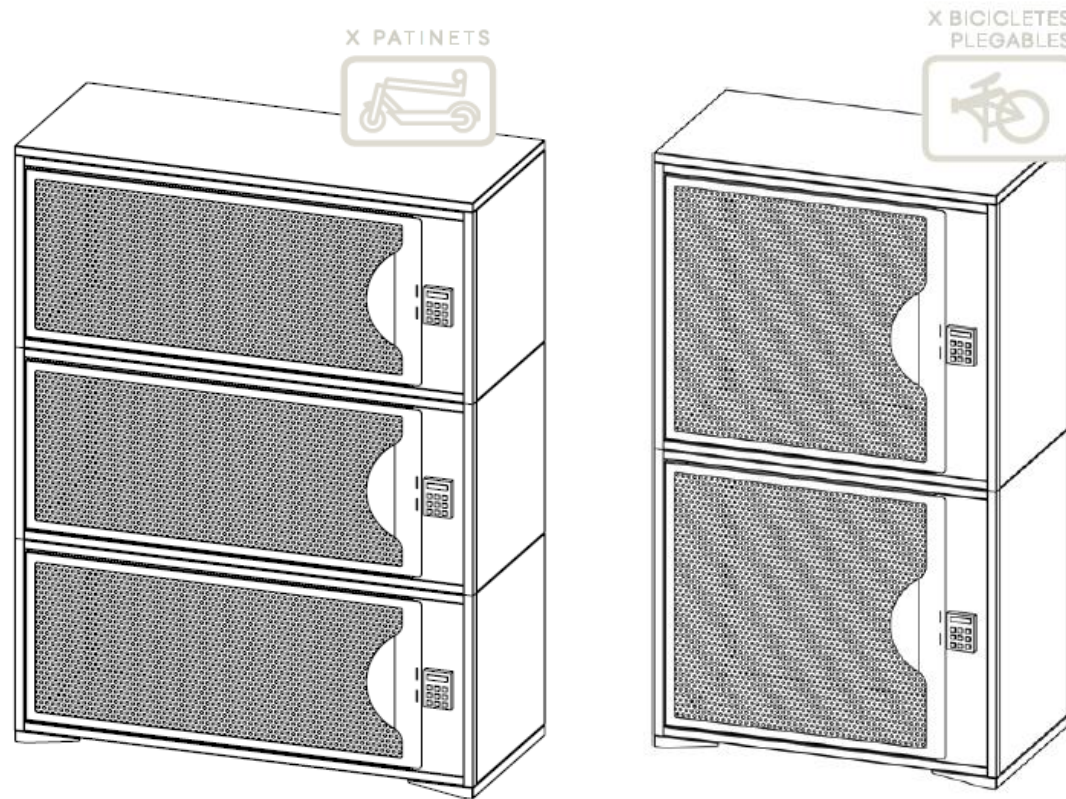

FITXA TÉCNICA

ALTA USABILITAT

- Mides exteriors (alçada x amplada x profunditat en mm)
 - Patinet: 500 x 1.200 x 500 (màx. 4 en alçada)
 - Bicicleta plegable: 750 x 900 x 500
- Compatible amb 99% de patinets i bicicletes de mercat
- Pany electrònic amb teclat numèric multiusuari de fàcil ús, sense necessitat de registrar-se en cap aplicació ni pagar quotes de comunicació ni manteniment. Opció de pany electrònic preparats per a exterior. També opció només amb cadenat manual.
- Possibilitat d'endoll de recàrrega a l'interior amb sistema modular *click and connect* organitzat en columnes

ALTA RESISTÈNCIA

- Mobiliari íntegrament de xapa plegada i soldada
- Pintura en pols epoxy polimeritzada al forn a 200°C. Opció pintat amb dues capes per exteriors (imprimació epoxi i pintura de polièster –QUALICOAT)
- Disseny del sistema de tancament que minimitza els robatoris reduint la facilitat d'obertura de la porta quan aquesta sigui forçada mecànicament

ALTA MODULARITAT PER ENCAIXAR EN MÚLTIPLES ESPAIS

- Unitats individuals desmuntables i independents
- 100% modular. Múltiples composicions de consignes de bicicleta i patinet en amplada i en alçada
- Frontal reversible per facilitar obertura a dreta o esquerra
- Potes d'alçada regulable
- Fixació a paret i/o entre mòduls

ALTA PERSONALITZACIÓ

- Colors RAL a escollir. Opció monocolor o doble color per a caixa i porta
- Numeració a gust del client
- Possibilitat de vinils amb logotip de client

VAIC BOX

CONSIGNES COMBINABLES X
PATINETS I BICIS PLEGABLES

EXEMPLES I CLIENTS DESTACATS



Cambra de Comerç
de Barcelona



UNIVERSITAT POLITÈCNICA
DE CATALUNYA
BARCELONATECH



VAIC Mobility SL - vaic.com - serveis@vaic.com

TROTTEEN

Calaixera de 3 cal amb rodes, blanc

