

37329515D Firmado  
JUAN digitalmente por  
CARLOS 37329515D JUAN  
PALLARES (R: A58026634)  
A58026634 Fecha: 2025.10.14  
16:31:54 +02'00'



Ajuntament  
de Barcelona

**SUBMINISTRAMENT I COL·LOCACIÓ DE MOBILIARI I SENYALÈTICA DEL  
CENTRE SOCIAL DE SANTS SITUAT AL CARRER OLZINELLES NÚM. 30 AL  
DISTRICTE DE SANTS-MONTJUÏC A BARCELONA AMB MESURES DE  
CONTRACTACIÓ PÚBLICA SOSTENIBLE**

**ASBUILT**

**CONTRACTISTA: COMERCIAL CONTEL SA  
PROJECTISTA / DO: CÉSAR SÁNCHEZ  
ASSISTÈNCIA TÈCNICA: ENTROPIA-GOP**



**SUBMINISTRAMENT I COL·LOCACIÓ DE MOBILIARI I SENYALÈTICA DEL  
CENTRE SOCIAL DE SANTS SITUAT AL CARRER OLZINELLES NÚM. 30 AL  
DISTRICTE DE SANTS-MONTJUÏC A BARCELONA AMB MESURES DE  
CONTRACTACIÓ PÚBLICA SOSTENIBLE**

## **INVENTARI**

**CONTRACTISTA: COMERCIAL CONTEL SA  
PROJECTISTA / DO: CÉSAR SÁNCHEZ  
ASSISTÈNCIA TÈCNICA: ENTROPIA-GOP**

CONCEPTE	Uds.	Núm. etiqueta	Marca/Model
<b>MOBILIARI AMB INSTAL·LACIÓ</b>			
<b>PISSARRES</b>			
<p>COM01. Pissarra de paret de 150 x 100 cm.</p> <p>Pissarra blanca fabricada en acer vitrificat d'alta qualitat per a escriptura amb retoladors d'esborrat en sec. Emmarcada amb perfil d'alumini Slim.</p> <p>CARACTERÍSTIQUES: La superfície d'escriptura és una xapa d'acer (0,8mm) esmaltada i amb coccio a temperatures de 700°C a cada cara. La seva màxima qualitat la fa inalterable al desgast i l'erosió, amb una garantia d'escriptura i esborrat "Life-time". La superfície de la pissarra és retolable amb retoladors d'esborrat a sec, defàcil neteja.</p> <p>ACABATS: Superfície d'escriptura en blanc, acer vitrificat altell. Perfils d'alumini anoditzat deu micres plata mat, antracita i blanc.</p>	4,000	PQ77-ZPZ1/CCONZ	Mod 720 / Planning
<p>COM02. Pissarra mòbil de 150 x 100 cm. Amb Suport de rodes.</p> <p>Pissarra blanca fabricada en acer vitrificat d'alta qualitat per a escriptura amb retoladors d'esborrat en sec. Emmarcada amb perfil d'alumini Slim.</p> <p>CARACTERÍSTIQUES: La superfície d'escriptura és una xapa d'acer (0,8mm) esmaltada i amb coccio a temperatures de 700°C a cada cara. La seva màxima qualitat la fa inalterable al desgast i l'erosió, amb una garantia d'escriptura i esborrat "Life-time". La superfície de la pissarra és retolable amb retoladors d'esborrat a sec, defàcil neteja.</p> <p>ACABATS: Superfície d'escriptura en blanc, acer vitrificat altell. Perfils d'alumini anoditzat deu micres plata mat, antracita i blanc.</p> <p>Peu de color blanc.</p>	5,000	PQ77-ZPZ2/CCONZ	Mod 720 / Planning
<b>CANVIADOR</b>			
<p>COM05. Canviador de nadons a paret.</p> <p>Canviador de paret fabricat amb fusta d'alta qualitat amb acabat natural.</p> <p>La part interna del canviador està folrat amb soft farcit 100% polièster. Amb la vora elevada als dos costats. La part superior té un braç que actua com a tancament quan està plegat el canviador.</p> <p>En el marc a més hi ha lleixes que permet tenir organitzades tovalloletes, bolquers i utensilis per al canvi del nadó. És un article molt útil i molt compacte.</p> <p>Mides: 85 x 49 x 76,5 cm.</p> <p>Càrrega màxima suportada: 15 kg.</p>	4,000	PQ77-COM5/CCONZ	
<b>MOBILIARI OFFICE</b>			
<p>Microones</p> <p>Subministrament i muntat de microones</p>	2,000	EQ9CMP03/CCONZ	Samsung
Nevera panelable de 1.80 o 2.03 d'alçada, a validar en obra. Col·locada i amb el desmuntatge inclòs	1,000	PQUI-566W/CCONZ	Whirlpool
Aigüera d'una pica, cuba embotida amb protecció insonoritzant. Vàlvula de desguàs i tub sobreixidor.	1,000	EQ9CMP09/CCONZ	Franke
Aixeta monocomandament per a aigüera, muntada superficialment, d'acer inoxidable preu alt, amb broc giratori de fosa, amb dues entrades maniguets	1,000	PJ210-ZZS1/CCONZ	Teka
Font osmòtica interior office, inclou instal·lació d'aigua.	1,000	PJ210-ZZS3/CCONZ	
<p>R1. Rellotge.</p> <p>Rellotge de paret de 80cm de diàmetre. Formar per caixa i agulles de polièster com a elements independents amb diversos colors.</p> <p>Pes net: 0,26 kg.</p>	6,000	PJ210-ZZR1/CCONZ	OJ Nomon
Impressores multifuncionals a3	2,000	PJ210-ZZ11/CCONZ	Fellocers
<b>CORTINES</b>			
Cortina de teixit ignífug de polièster, a definir per la DF, amb guia d'alumini, col·locada amb fixacions mecàniques.	107,050	PAV8-COR1/CCONZ	Vislumbra
<b>ACCESSORIS BANYS</b>			
<p>AC01. Dispensador de paper higiènic.</p> <p>Dispensador de paper higiènic, d'acer inoxidable AISI 304 acabat satinat, per adossar a paret. Adequat per a rotlló industrial 250/300 m, amb visor de contingut i tancament amb clau de seguretat. Dimensions: 268 alt x 265 ample x 135 fons (mm). Càrrega frontal.</p>	8,000	PQ77-AC01/CCONZ	NOFER
<p>AC02. Dosificador de sabó líquid automàtic.</p> <p>Dosificador de sabó líquid automàtic, amb activació mitjançant sensor infraroig, d'acer inoxidable AISI 304 acabat satinat. Per adossar a paret amb visor de contingut i tancament de seguretat.</p> <p>Dimensions: 275 alt x 105 ample x 95 fons (mm). Capacitat: 1000 ml.</p>	8,000	PQ77-AC02/CCONZ	NOFER

AC03. Secamans.  Secamans, amb carcassa d' acer inoxidable AISI 304 acabat satinat, per aire calent accionat amb sensor electrònic, de 800 W de potència i temperatura de 40°C. Amb filtre Hepa H13. Motor velocitat 35000 r.p.m. Dimensions: 327 alt x 164 ample x 151 fons (mm).	10,000	PQ77-AC03/CCONZ	NOFER
AC04. Cubeta higiènica.  Cubeta higiènica, en acer inoxidable acabat satinat. Cubeta interior de plàstic amb nansa. Capacitat 5 litres. Dimensions: 270 mm alt, Ø205 mm.	11,000	PQ77-AC04/CCONZ	NOFER
AC05. Perxa.  Perxa, fabricada d' acer inoxidable AISI 304, acabat satinat. Dimensions: Ø55 mm, 60 mm fons. Perxa d' acer inoxidable AISI 304. Acabat setinat.	11,000	PQ77-AC05/CCONZ	NOFER
LUMINÀRIES			
LLUM EXTERIOR  Llum de polietilè blanc, diàmetre 80cm, amb kit connexió interior.	5,000	PQ77-LUE1/CCONZ	TMM-Santa&cole
TAULES			
T1 TAULA D'EXTERIOR  Taula de 80 cm de diàmetre i alçada 73 cm.  La taula ofereix un mecanisme de plegat que permet abatre les taules de manera molt intuïtiva. La seva estructura de 4 ràdios d'alumini polida o lacada a qualsevol dels nostres colors està dissenyada per a un fàcil apilat. Tot plegat converteix Pile en l'opció ideal per a entorns dinàmics tant a interiors com a exteriors. A més, està disponible en dues altures i amb taulells rodons, quadrats i quadrades amb diferents acabats.  - Base amb quatre suports d'alumini amb topalls antilliscants - Columna tubular d'alumini extrudit de Ø60mm - Suport del tauler amb mecanisme de plegat propi realitzat en fibra sintètica - Tauler circular, quadrat o quadroide, disponible a HPL o Fenix  Estructura lacada blanca. Sobre Fènix blanc.	5,000	PQ77-ZST1/CCONZ	PILE/Enea
T2. TAULA INTERIOR PLEGABLE.  Taula de 140 x 60 cm, estructura plegable en alumini i rodes, sobre en laminat. Disposa de carro per emmagatzemar.  - Tub rodó de Ø25x1.5mm d'acer laminat en fred - Potes d'alumini injectat - Soldadura semiautomàtica en robot d'acer amb aportació de fil d'acer controlat amb gas - Tauler de melamina - UNE-EN 527-3:2003  Estructura lacada blanca. Sobre melamina blanc.	39,000	PQ77-ZST2/CCONZ	FOLIO/Enea
T3. TAULA INTERIOR FIXE. Taula de 160 x 80 cm, estructura en alumini en acabats a triar entre mostassa, vermell, blau fosc, blau car, oliva, blanc, negre, gris i sorra. Sobre en melamina o fenòlic a triar entre blanc, negre o roure. Amb sobre HPL.  - Perfil d'alumini extrusionat de disseny específic, de dimensions 50x50mm qualitat AL60/63 - Sistema d'unió d'estructures mecànic. Peces d'unió en injecció d'alumini qualitat AL60/60 - Taulells a Melamina E1 de 16mm de gruix o HPL de 12mm - UNE-EN 15372:2008 - UNE-EN 527-1:2011  Estructura alumini lacat blanc. Sobre fenòlic blanc.	8,000	PQ77-ZST3/CCONZ	WAY/Enea
T4. TAULA INTERIOR 120 cm Taula de 120cm de diàmetre i 75 cm d'alçada, base de quatre radis d'alumini que permet configurar diferents sobres de taules. Les taules estan disponibles en tres altures i amb taulells rodons o quadrats de diferents mides i materials a triar entre fusta, melamina o hpl.. Acabat LACAT.  Estructura blanca. Melamina blanca.	1,000	PQ77-ZST4/CCONZ	ELIX/Inclass

<p>T5. TAULA INFANTIL</p> <p>Taula compta amb una base de 4 ràdios d'alumini polida o lacada en qualsevol dels nostres colors. Els taulells poden portar diferents acabats, mides i formes. Taula de 90 x 37cm d'alçada.</p> <p>. Tub de Ø40x3mm d'acer laminat de fred  . Base de 4 suports d'alumini polit amb topalls antilliscants unit al tub mitjançant unions mecàniques  . Tauler circular o quadroide amb vores rectes o bisellades, disponible en melamina, HPL, Fenix o roure</p> <p>Estructura lacada blanca. Sobre Fènix blanc.</p>	2,000	PQ77-ZST5/CCONZ	ELIX/Inclass
<p>T6. TAULA AUXILIAR CENTRE</p> <p>Taula de 90cm de diàmetre i 37 cm d'alçada, base de FUSTA de tres potes i sobre a triar en fusta o hpl.</p> <p>Sobre blanc HPL.</p>	2,000	PQ77-ZST6/CCONZ	LTS WOOD/Enea
<p>T7. TAULA INTERIOR FIXE.</p> <p>Taula de 140 x 60 cm, estructura en alumini en acabats a triar entre mostassa, vermell, blau fosc, blau car, oliva, blanc, negre, gris i sorra. Sobre en melamina o fenòlic a triar entre blanc, negre o roure. Amb sobre HPL.</p> <p>- Perfil d'alumini extrusionat de disseny específic, de dimensions 50x50mm qualitat AL60/63  - Sistema d'unió d'estructures mecànic. Peces d'unió en injecció d'alumini qualitat AL60/60  - Taulells a Melamina E1 de 16mm de gruix o HPL de 12mm  - UNE-EN 15372:2008  - UNE-EN 527-1:2011</p> <p>Estructura alumini lacat blanc. Sobre fenòlic blanc.</p>	10,000	PQ77-ZST7/CCONZ	FOLIO/Enea
<p>T8. TAULA INTERIOR ELEVABLE ELECTRICA.</p> <p>Taula elevable elèctrica, d' 1,60x80. Potes metàl·liques de tub d' acer de 70x70mm i e 5mm. Acabat blanc.</p> <p>Taula de melamina blanca, cants rectes. 25mm  Patin d' injecció d' alumini blanc 720x78mm.  Regulació d' alçada 64-129cms en compliment normativa EN527-120m.Incorpora sistema de seguretat d' anticollisió amb objectes  Fàcil accés a canal d' electricitat mitjançant lliscament  Accés a cablejat  Pes màxim de suport 60 kgr. Distribuït en tot l'espai</p>	2,000	PQ77-ZTT8/CCONZ	Mobility/Actiu
<p>C1.CADIRA EXTERIOR.</p> <p>Cadira per a exterior, realitzada amb acer lacat color a definir per la DF. Model ergonòmic i apil·lable. Estructura amb tub rodó de Ø16x2 mm d'acer laminat en fred. Lamel·les de seient i respallier d'acer tractat amb cataforesi per al seu ús exterior.</p>	20,000	PQ77-ZSC1/CCONZ	STREET/Enea
<p>C2. CADIRA INTERIOR APILABLE..</p> <p>Cadira amb estructura de 4 potes d'acer lacat color a definir per D.F. Carcassa de polipropilè del mateix color que l'estructura. Estructura amb tub rodó de Ø16x2 mm d'acer laminat en fred i soldadura semiautomàtica en robot d'acer amb aportació de fil d'acer controlat amb gas. Apil·lable sobre terra i carro de transport per al seu emmagatzematge. Compliment de UNE-EN 16139-2015.</p>	142,000	PQ77-ZSC2/CCONZ	LOTTUS/Enea
<p>C4 BUTACA.</p> <p>Butaca entapissada amb respallier baix i base de 4 potes de tub rodó d'acer.  Acabats de la base en pintura de polièster termoendurida amb acabat microtexturitzat.  Acabat del seient en teixit a definir per D.F. Conteres de plàstic com a estàndard.</p>	4,000	PQ77-ZSC4/CCONZ	INCLASS /
<p>C5 CADIRA INFANTIL.</p> <p>Cadira per a infants amb estructura de 4 potes d'acer lacat color a definir per la D.F. i carcassa de polipropilè.  Estructura amb tub rodó de Ø16x2 mm d'acer laminat en fred i soldadura semiautomàtica en robot d'acer amb aportació de fil d'acer controlat amb gas. Apil·lable sobre terra i carro de transport per al seu emmagatzematge. Compliment de UNE-EN 16139-2015.</p>	8,000	PQ77-ZSC5/CCONZ	LOTTUS/Enea

C7. CADIRA INTERIOR APILABLE AMB PALA ABATIBLE.	30,000	PQ77-ZZC6/CCONZ	LOTTUS/Enea
<p>La cadira té una estructura de 4 potes d'acer cromat o lacat a definir per D.F.: carcassa de fusta amb opció d'entapissat frontal, de polipropilè en un o dos colors o amb seient entapissat, o totalment entapissada. OPCIÓ AMB BRAÇ ALA</p> <p>DESCRIPCIÓ TÈCNICA:</p> <ul style="list-style-type: none"> <li>- Tub rodó de Ø16x2 mm d'acer laminat en fred</li> <li>- Soldadura semiautomàtica en robot d'acer amb aportació de fil d'acer controlat amb gas</li> <li>- Braços d'acer, de polipropilè o d'alumini injectat L-2630 UNE 38-263</li> <li>- Apilat sobre terra i carro de transport: 8 en polipropilè i 6 en versió entapissada</li> <li>- Apilat sobre carro de transport i emmagatzematge: 12 en polipropilè i 6 en versió entapissada</li> <li>- UNE-EN 16139-2015</li> </ul>			
C6. CADIRA INTERIOR APILABLE AMB BRAÇOS	110,000	PQ77-ZZC7/CCONZ	LOTTUS/Enea
<p>La cadira té una estructura de 4 potes d'acer cromat o lacat, compta amb un gran nombre d'acabats: carcassa de fusta amb opció d'entapissat frontal, de polipropilè en un o dos colors o amb seient entapissat, o totalment entapissada, a definir per la D.F.</p> <p>DESCRIPCIÓ TÈCNICA:</p> <ul style="list-style-type: none"> <li>- Tub rodó de Ø16x2 mm d'acer laminat en fred</li> <li>- Soldadura semiautomàtica en robot d'acer amb aportació de fil d'acer controlat amb gas</li> <li>- Braços d'acer, de polipropilè o d'alumini injectat L-2630 UNE 38-263</li> <li>- Apilat sobre terra i carro de transport: 8 en polipropilè i 6 en versió entapissada</li> <li>- Apilat sobre carro de transport i emmagatzematge: 12 en polipropilè i 6 en versió entapissada</li> <li>- UNE-EN 16139-2015</li> </ul>			
PUFF			
C3 PUFF	2,000	PQ77-ZSP1/CCONZ	PUCK/Enea
<p>Puff amb base d'alumini injectat L-2630 UNE 38-263 lacada, seient entapissat color a definir per D.F. i interior d'escuma. Mides 110 x 110 x 45 cms</p>			
C3a PUFF	2,000	PQ77-ZSP2/CCONZ	PUCK/Enea
<p>Puff amb base d'alumini injectat L-2630 UNE 38-263 lacada, seient entapissat color a definir per la D.F. i interior d'escuma. Mides 39 x 39 x 47cm.</p>			
C3b PUFF	2,000	PQ77-ZSP3/CCONZ	PUCK/Enea
<p>Puff amb base d'alumini injectat L-2630 UNE 38-263 lacada, seient entapissat color a definir per D.F. i interior d'escuma. Mides 130 x 55 x 45cm.</p>			
COM09. Seient de terra. Plegable.	10,000	PQ77-COM9/CCONZ	
<p>ESPECIFICACIÓ:</p> <p>Color: Gris/Blau/Negre/Marró</p> <p>Material: malla, esponja, aliatge d'alumini</p> <p>Grandària normal: 47 x 54 x 53,5 cm (llarg x ample x alt)</p> <p>Grandària estesa: 97 x 47 x 8 cm (llarg x ample x alt)</p> <p>Pes net: 2,4 kg</p>			
PAPERERA			
COM04. Conjunt de Paperera de reciclatge 70 L.	4,000	PQ77-COM4/CCONZ	BERNA/PLANNING
<p>Paperera fabricada amb xapa metàl·lica pintada epoxi en color blanc amb base quadrada de 30 x 30 cm. Disponible en 3 mides per poder adaptar en diferents espais segons necessitat. 40, 60 i 80 cm. d'alçada. Color estàndard blanc RAL 9003 i possibilitat de triar el vinil per al residu necessari.</p>			
CARROS			
CR. CARRO PER CADIRES	2,000	PQ77-ZSCR/CCONZ	ENE/Complements
<p>Carro per cadires amb rodes amb capacitat per a fins a 12 unitats, d'acer laminat.</p>			
CR2. CARRO PER TAULES PLEGABLES	3,000	PQ77-ZCR1/CCONZ	ENE/Complements
<p>Carro per taules abatibles amb capacitat per a fins a 5 unitats, d'acer laminat.</p>			
PENJADOR			
COM08. Penjador de peu	19,000	PQ77-COM8/CCONZ	SIE/1007
<p>Penjador metàl·lic, amb 6 penjadors cromats.</p> <p>Dimensions: H: 1810 x Ø 360 mm.</p> <p>Pes: 5,40 kg.</p>			
EXPOSITOR			

COM07 Expositor a dos cares. De 101 x 180 cm d'alçada Revister de peu a 2 cares per documents. Fabricat amb perfil·leria d'alumini extrusionat acabat de plata mat, prestatges realitzats en acer pintat i bases fabricades amb passamans d'alumini acabat en granalla fina realitzada amb bola de vidre.	1,000	PQTO-CM07/CCONZ	NEO/ Vilagrasa
SENYALÍSTICA			
SE01: Senyalització exterior d'equipament. Panell de senyalització exterior d'equipament segons "Manual de senyalització de l'Ajuntament de Barcelona" de 45cms. d'alçada amb les següents característiques. Material: Alumini. Colors: Vermell: Pantone 186 C / Negre / Blanc. Signatura institucional: Color Blanc. Nom del lloc: Tipografia Trade Gothic BoldTwo / Cos 100 / Interliniat 100 / Interlletrat -2. Text caixa esquerra: Color Blanc. UNITATS: 1ut Tota la informació escrita així com les dimensions hauran de ser revisades i confirmades per la DF abans de la producció dels elements. Abans de la producció dels elements de senyalització es verificarà el compliment del "Manual de senyalització d'equipaments municipals" de l'Ajuntament de Barcelona.ntativa, pictogrames i senyals identificatives.	5,000	PQTO-SEZZ/CCONZ	
SI01: Senyalització interior orientativa, pictogrames i senyals identificatives. Senyalització interior orientativa segons "Manual de senyalització de l'Ajuntament de Barcelona". Material: Alumini. Sistema modular a partir de làmines independents. Colors: Vermell: Pantone 186 C / Negre / Blanc. Nom de la planta: Tipografia Trade Gothic BoldTwo / Cos 72 / Negre. Senyal de la planta: Altura: 6 cm / Amplada. mínima: 60 cm. Nom del servei: Tipografia Trade Gothic BoldTwo/ Cos 70. Senyal del servei: Altura: 4 cm / Amplada. mínima: 60 cm. Tota la informació escrita així com les dimensions hauran de ser revisades i confirmades per la DF abans de la producció dels elements. Abans de la producció dels elements de senyalització es verificarà el compliment del "Manual de senyalització d'equipaments municipals" de l'Ajuntament de Barcelona.ntativa, pictogrames i senyals identificatives.	20,000	PQTO-SEIN/CCONZ	
SI02: Senyalització interior orientativa, pictogrames i senyals identificatives. Pictogrames per a senyalització diversa. Material: Alumini. Colors: Vermell: Pantone 186 C / Negre / Blanc. UNITATS: 20 ut (a definir). Tota la informació escrita així com les dimensions hauran de ser revisades i confirmades per la DF abans de la producció dels elements. Abans de la producció dels elements de senyalització es verificarà el compliment del "Manual de senyalització d'equipaments municipals" de l'Ajuntament de Barcelona.ntativa, pictogrames i senyals identificatives.	20,000	PQTO-SEI1/CCONZ	
SI03: Senyalització interior orientativa, pictogrames i senyals identificatives. Senyals identificatives per a sales i espais. Material: Alumini. Colors: Vermell: Pantone 186 C / Negre / Blanc. Amplada de la senyal: Mínim 60 cms. Nom del lloc: Tipografia Trade Gothic BoldTwo / Cos 150 / Interlineat 150 / Color Negre. Tota la informació escrita així com les dimensions hauran de ser revisades i confirmades per la DF abans de la producció dels elements. Abans de la producció dels elements de senyalització es verificarà el compliment del "Manual de senyalització d'equipaments municipals" de l'Ajuntament de Barcelona.ntativa, pictogrames i senyals identificatives.	1,000	PQTO-SEI2/CCONZ	
SV01: Senyalització interior de vinils. Senyalització de pany vidriat amb franja de vinil translúcid de 65 cms. d'alçada col·locat segons plànol. Material: Vinil al tall. Colors: Translúcid Dimensions: 111x65 cm. UNITATS: 1ut Tota la informació escrita haurà de ser revisada i confirmada per la DF abans de la producció dels elements. Les mesures es verificaran i comprobaran a obra.	1,000	PQTO-SEVI/CCONZ	
SV02: Senyalització interior de vinils. Senyalització de pany vidriat amb franja de vinil translúcid de 65 cms. d'alçada col·locat segons plànol. Material: Vinil al tall. Colors: Translúcid Dimensions: 158x65 cm. UNITATS: 1ut Tota la informació escrita haurà de ser revisada i confirmada per la DF abans de la producció dels elements. Les mesures es verificaran i comprobaran a obra.	1,000	PQTO-SEV1/CCONZ	
SV03: Senyalització interior de vinils. Senyalització de pany vidriat amb franja de vinil translúcid de 65 cms. d'alçada col·locat segons plànol. Material: Vinil al tall. Colors: Translúcid Dimensions: 251x65 cm. UNITATS: 1ut Tota la informació escrita haurà de ser revisada i confirmada per la DF abans de la producció dels elements. Les mesures es verificaran i comprobaran a obra.	1,000	PQTO-SEV2/CCONZ	
SV04: Senyalització interior de vinils. Senyalització de pany vidriat amb franja de vinil translúcid de 65 cms. d'alçada col·locat segons plànol. Material: Vinil al tall. Colors: Translúcid Dimensions: 123x65 cm. UNITATS: 12ut - 3ut en Planta Primera - 3ut en Planta Segona - 6ut en Planta Tercera. Tota la informació escrita haurà de ser revisada i confirmada per la DF abans de la producció dels elements. Les mesures es verificaran i comprobaran a obra.	12,000	PQTO-SEV3/CCONZ	



Ajuntament  
de Barcelona

**SUBMINISTRAMENT I COL·LOCACIÓ DE MOBILIARI I SENYALÈTICA DEL  
CENTRE SOCIAL DE SANTS SITUAT AL CARRER OLZINELLES NÚM. 30 AL  
DISTRICTE DE SANTS-MONTJUÏC A BARCELONA AMB MESURES DE  
CONTRACTACIÓ PÚBLICA SOSTENIBLE**

## **FITXES**

**CONTRACTISTA: COMERCIAL CONTEL SA  
PROJECTISTA / DO: CÉSAR SÁNCHEZ  
ASSISTÈNCIA TÈCNICA: ENTROPIA-GOP**

SUBMINISTRAMENT I COL·LOCACIÓ DE MOBILIARI I EQUIPAMENT DELS ESPAIS  
COMUNS DE TRES EDIFICIS D'HABITATGES PER A GENT GRAN BARCELONA, AMB  
MESURES DE CONTRACTACIÓ PÚBLICA SOSTENIBLE  
NÚMERO D'EXPEDIENT: 611.2023.059

1. PQ77-ZST2

**Licitador**

COMERCIAL CONTEL S.A.

**Definició de producte**

Taula interior plegable. Model Folio de ENEA.

**Descripció**

T2. TAULA INTERIOR PLEGABLE.

Taula de 140 x 60 cm, estructura plegable en alumini i rodes, sobre en laminat. Disposa de carro per emmagatzemar.

- Tub rodó de Ø25×1.5mm d'acer laminat en fred
- Potes d'alumini injectat
- Soldadura semiautomàtica en robot d'acer amb aportació de fil d'acer controlat amb gas
- Tauler de melamina
- UNE-EN 527-3:2003

Estructura lacada blanca. Sobre melamina blanc.

**Fotografia**

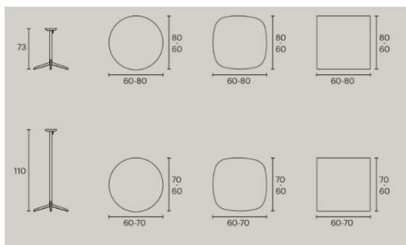

SUBMINISTRAMENT I COL·LOCACIÓ DE MOBILIARI I EQUIPAMENT DELS ESPAIS  
COMUNS DE TRES EDIFICIS D'HABITATGES PER A GENT GRAN BARCELONA, AMB  
MESURES DE CONTRACTACIÓ PÚBLICA SOSTENIBLE  
NÚMERO D'EXPEDIENT: 611.2023.059

## Características técnicas

Característiques idèntiques a les descrites al projecte.

## Ubicació i quantitat

5 unitats

## Fitxa tècnica

# enea

- Tubo redondo de Ø25×1.5mm de acero laminado en frío
- Patas de aluminio inyectado
- Soldadura semiautomática en robot de acero con aporte de hilo de acero controlado con gas
- Tablero de melamina
- UNE-EN 527-3:2003

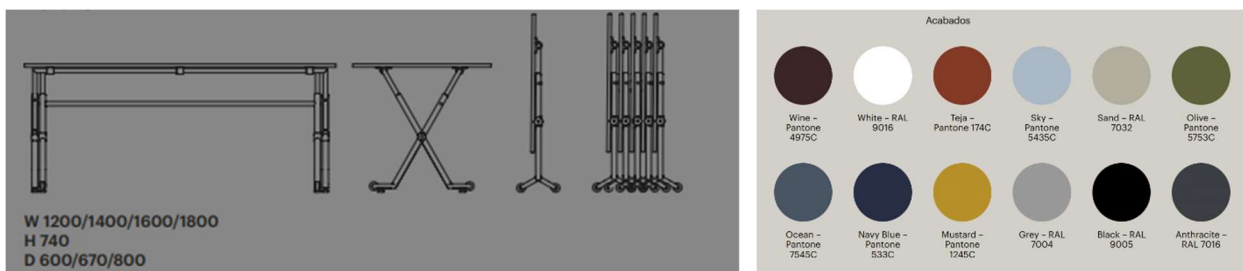

### Accesorios

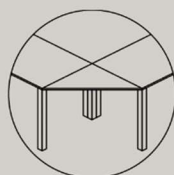

Ángulo

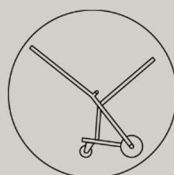

Carro de transporte

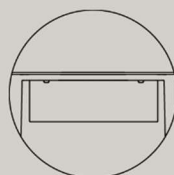

Faldón

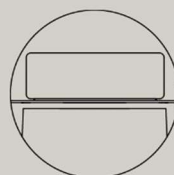

Separador frontal



Separador lateral

SUBMINISTRAMENT I COL·LOCACIÓ DE MOBILIARI I EQUIPAMENT DELS ESPAIS  
COMUNS DE TRES EDIFICIS D'HABITATGES PER A GENT GRAN BARCELONA, AMB  
MESURES DE CONTRACTACIÓ PÚBLICA SOSTENIBLE  
NÚMERO D'EXPEDIENT: 611.2023.059

## 2. PQ77-ZZC7

### Licitador

COMERCIAL CONTEL S.A.

### Definició de producte

Cadira interior apilable amb braços. Model Lottus de ENEA.

### Descripció

#### C6. CADIRA INTERIOR APILABLE AMB BRAÇOS.

La cadira té una estructura de 4 potes d'acer cromat o lacat , compta amb un gran nombre d'acabats: carcassa de fusta amb opció dentapissat frontal, de polipropilè en un o dos colors o amb seient entapissat, o totalment entapissada, a definir per la D.F.

- Tub rodó de Ø16×2 mm d'acer laminat en fred
- Soldadura semiautomàtica en robot d'acer amb aportació de fil d'acer controlat amb gas
- Braços d'acer, de polipropilè o d'alumini injectat L-2630 UNE 38-263
- Apilat sobre terra i carro de transport: 8 en polipropilè i 6 en versió entapissada
- Apilat sobre carro de transport i emmagatzematge: 12 en polipropilè i 6 en versió entapissada
- UNE-EN 16139-2015

### Fotografia



SUBMINISTRAMENT I COL·LOCACIÓ DE MOBILIARI I EQUIPAMENT DELS ESPAIS  
COMUNS DE TRES EDIFICIS D'HABITATGES PER A GENT GRAN BARCELONA, AMB  
MESURES DE CONTRACTACIÓ PÚBLICA SOSTENIBLE  
NÚMERO D'EXPEDIENT: 611.2023.059

### Características técnicas

Característiques idèntiques a les descrites al projecte.

### Ubicació i quantitat

142 unitats

### Fitxa tècnica

# enea

- Tubo redondo de Ø16×2 mm de acero laminado en frío
- Soldadura semiautomática en robot de acero con aporte de hilo de acero controlado con gas
- Apilado sobre suelo y carro de transporte: 8 en polipropileno y 6 en versión tapizada
- Apilado sobre carro de transporte y almacenaje: 12 en polipropileno y 6 en versión tapizada
- UNE-EN 16139-2015

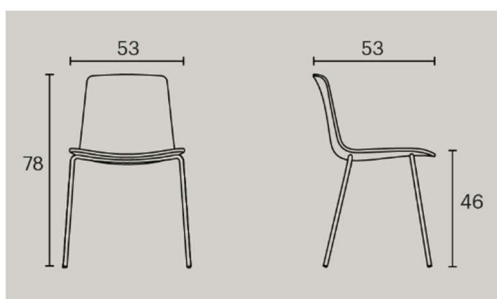

#### Accesorios

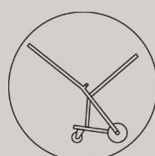

Carro de transporte

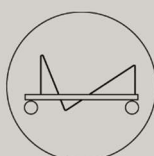

Carro de transporte y almacenaje

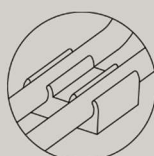

Conector

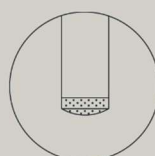

Pies de fieltro

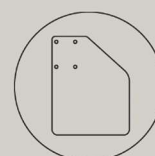

Tablilla de escritura

SUBMINISTRAMENT I COL·LOCACIÓ DE MOBILIARI I EQUIPAMENT DELS ESPAIS  
COMUNS DE TRES EDIFICIS D'HABITATGES PER A GENT GRAN BARCELONA, AMB  
MESURES DE CONTRACTACIÓ PÚBLICA SOSTENIBLE  
NÚMERO D'EXPEDIENT: 611.2023.059

SUBMINISTRAMENT I COL·LOCACIÓ DE MOBILIARI I EQUIPAMENT DELS ESPAIS  
COMUNS DE TRES EDIFICIS D'HABITATGES PER A GENT GRAN BARCELONA, AMB  
MESURES DE CONTRACTACIÓ PÚBLICA SOSTENIBLE  
NÚMERO D'EXPEDIENT: 611.2023.059

### 3. PQ77-ZSC2

#### Licitador

COMERCIAL CONTEL S.A.

#### Definició de producte

Cadira interior apilable. Model Lottus de ENEA.

#### Descripció

##### C2. CADIRA INTERIOR APILABLE.

Cadira amb estructura de 4 potes d'acer lacat color a definir per D.F. Carcassa de polipropilè del mateix color que l'estructura. Estructura amb tub rodó de Ø16×2 mm d'acer laminat en fred i soldadura semiautomàtica en robot d'acer amb aportació de fil d'acer controlat amb gas. Apilable sobre terra i carro de transport per al seu emmagatzematge. Compliment de UNE-EN 16139-2015..

- Tub rodó de Ø16×2 mm d'acer laminat en fred
- Soldadura semiautomàtica en robot d'acer amb aportació de fil d'acer controlat amb gas
- Apilat sobre terra i carro de transport: 8 en polipropilè i 6 en versió entapissada
- Apilat sobre carro de transport i emmagatzematge: 12 en polipropilè i 6 en versió entapissada
- UNE-EN 16139-2015

#### Fotografia



#### Característiques tècniques

Característiques idèntiques a les descrites al projecte.

SUBMINISTRAMENT I COL·LOCACIÓ DE MOBILIARI I EQUIPAMENT DELS ESPAIS  
COMUNS DE TRES EDIFICIS D'HABITATGES PER A GENT GRAN BARCELONA, AMB  
MESURES DE CONTRACTACIÓ PÚBLICA SOSTENIBLE  
NÚMERO D'EXPEDIENT: 611.2023.059

## Ubicació i quantitat

142 unitats

## Fitxa tècnica

# enea

- Tubo redondo de Ø16×2 mm de acero laminado en frío
- Soldadura semiautomática en robot de acero con aporte de hilo de acero controlado con gas
- Apilado sobre suelo y carro de transporte: 8 en polipropileno y 6 en versión tapizada
- Apilado sobre carro de transporte y almacenaje: 12 en polipropileno y 6 en versión tapizada
- UNE-EN 16139-2015

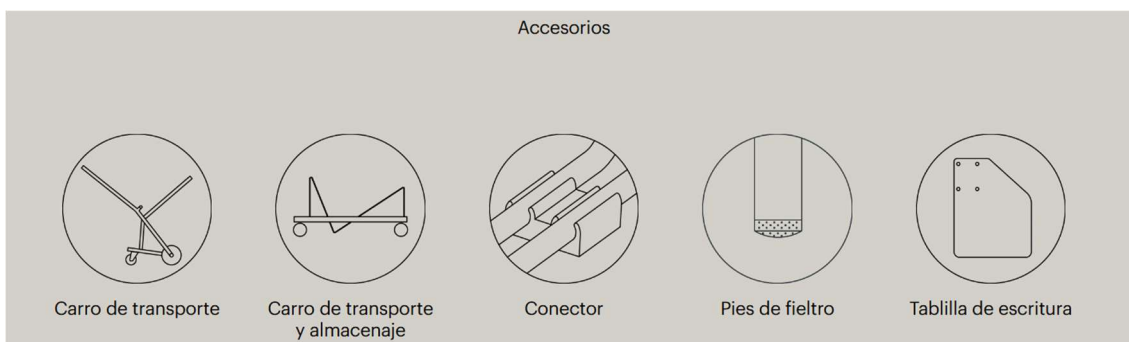
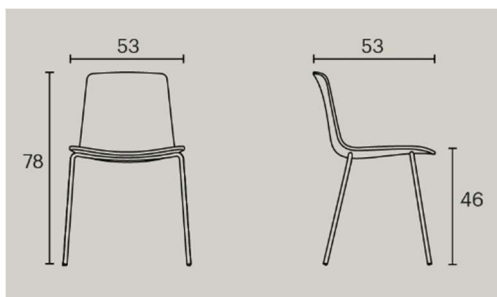

SUBMINISTRAMENT I COL·LOCACIÓ DE MOBILIARI I EQUIPAMENT DELS ESPAIS  
COMUNS DE TRES EDIFICIS D'HABITATGES PER A GENT GRAN BARCELONA, AMB  
MESURES DE CONTRACTACIÓ PÚBLICA SOSTENIBLE  
NÚMERO D'EXPEDIENT: 611.2023.059

#### 4. PAV8-COR1

##### **Licitador**

COMERCIAL CONTEL S.A.

##### **Definició de producte**

Cortina. Model Minifast cadena classic de VISLUMBRA.

##### **Descripció**

CORTINA.

Cortina de teixit ignífug de poliéster, a definir per la DF, amb guia d'alumini, col·locada amb fixacions mecàniques.

##### **Fotografia**



##### **Características técnicas**

Característiques idèntiques a les descrites al projecte.

SUBMINISTRAMENT I COL·LOCACIÓ DE MOBILIARI I EQUIPAMENT DELS ESPAIS  
COMUNS DE TRES EDIFICIS D'HABITATGES PER A GENT GRAN BARCELONA, AMB  
MESURES DE CONTRACTACIÓ PÚBLICA SOSTENIBLE  
NÚMERO D'EXPEDIENT: 611.2023.059

### Ubicació i quantitat

6 unitats

### Fitxa tècnica

vislumbra®

CORTINAS & ESTORES

	Classic
Grupo	1
Composició	100% PES
Ancho	2000-3000 mm
Peso	190 g/m <sup>2</sup>
Espesor	0,30 mm
Corte	Alta frecuencia o Ultrasonico
Apertura	Translúcido
***	Libre de halógenos y PVC
Tipo cortina	Enrollable, Vertical y Panel

SUBMINISTRAMENT I COL·LOCACIÓ DE MOBILIARI I EQUIPAMENT DELS ESPAIS COMUNS DE TRES EDIFICIS D'HABITATGES PER A GENT GRAN BARCELONA, AMB MESURES DE CONTRACTACIÓ PÚBLICA SOSTENIBLE  
NÚMERO D'EXPEDIENT: 611.2023.059

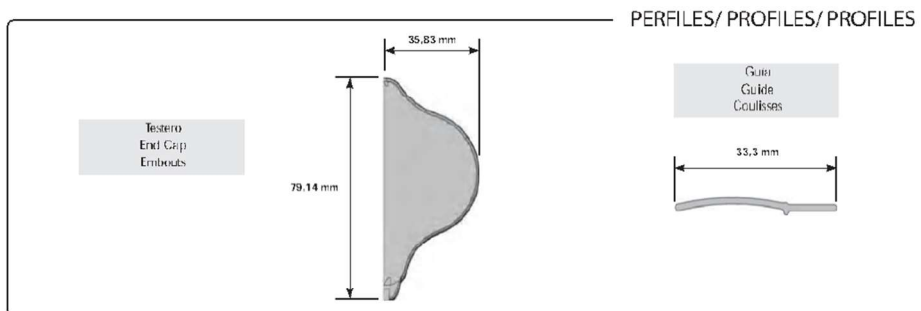
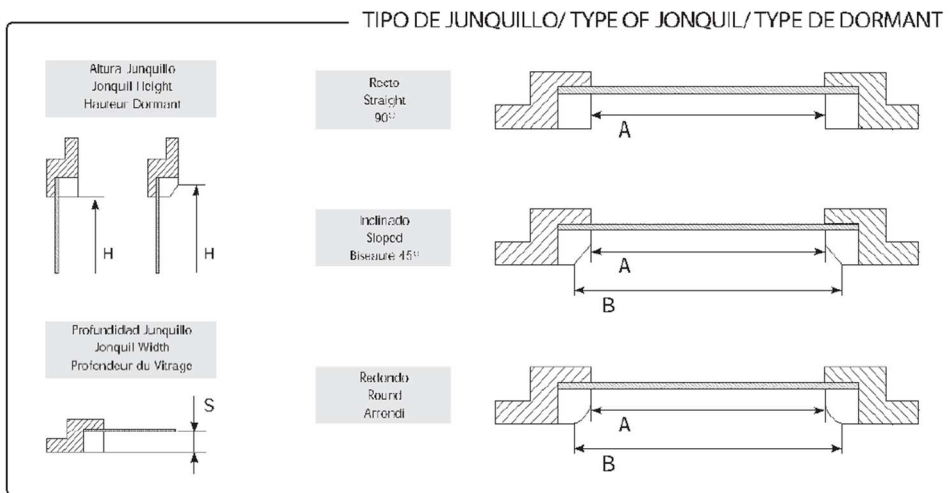

MÁXIMOS/ MAXIMUM/ MAXIMUM

Ancho Mínimo	Minimum Width	Largeur Minimum	0,30 m
Ancho Máximo	Maximum Width	Largeur Maximum	1,20 m
Alto Mínimo	Minimum Height	Hauteur Minimum	0,30 m
Alto Máximo	Maximum Height	Hauteur Maximum	*

\* Según Tejido / Depends on Fabric / Selon Toile

Number	Colour	89	Width mm			Light Properties			Solar Properties			Light Fastness	Gtot - value	FC - value
			127	2000	3000	R	T	A	R	T	A			
1078	white	✓	✓	✓	✓	77%	20%	3%	71%	23%	6%	6-7	0,34	0,58
1098	antique white	✓	✓	✓	✓	69%	19%	12%	66%	20%	14%	6-7	0,36	0,61
9165	grey	✓	✓	✓	✓	52%	14%	34%	49%	16%	35%	6-7	0,41	0,69
2326	bleached sand	✓	✓	✓	✓	59%	28%	13%	56%	24%	20%	6-7	0,39	0,66
9202	feather gray	✓	✓	✓	✓	42%	14%	44%	40%	12%	48%	6-7	0,44	0,75
9200	silver lining	✓	✓	✓	✓	51%	14%	35%	48%	17%	35%	6-7	0,41	0,69
2401	chocolate	-	-	✓	-	12%	7%	81%	9%	8%	83%	6-7	0,54	0,92
9119	dark grey	✓	✓	✓	✓	9%	8%	83%	8%	9%	83%	6-7	0,54	0,92
9198	steel grey	✓	✓	✓	✓	8%	5%	87%	7%	7%	86%	6-7	0,55	0,93
9092	black	✓	✓	✓	✓	1%	2%	97%	1%	5%	94%	6-7	0,57	0,97



SUBMINISTRAMENT I COL·LOCACIÓ DE MOBILIARI I EQUIPAMENT DELS ESPAIS  
COMUNS DE TRES EDIFICIS D'HABITATGES PER A GENT GRAN BARCELONA, AMB  
MESURES DE CONTRACTACIÓ PÚBLICA SOSTENIBLE  
NÚMERO D'EXPEDIENT: 611.2023.059

## 5. PQ77-ZST7

### Licitador

COMERCIAL CONTEL S.A.

### Definició de producte

Taula interior fixe. Model Way de ENEA.

### Descripció

T7. TAULA INTERIOR FIXE.

Taula de 160x 80 cm, estructura en alumini en color blanc. Sobre en fenòlic color blanc. Estructura amb perfil d'alumini extrusionat de dimensions 50x50mm qualitat AL60/63. Sistema d'unió d'estructures mecànic. Peces d'unió en injecció d'alumini qualitat AL60/60 Taulells en fenòlic de 12mm. Compliment de UNE-EN 15372:2008 UNE-EN 527-1:2011

### Fotografia



### Característiques tècniques

Característiques idèntiques a les descrites al projecte.

### Ubicació i quantitat

10 unitats

SUBMINISTRAMENT I COL·LOCACIÓ DE MOBILIARI I EQUIPAMENT DELS ESPAIS  
 COMUNS DE TRES EDIFICIS D'HABITATGES PER A GENT GRAN BARCELONA, AMB  
 MESURES DE CONTRACTACIÓ PÚBLICA SOSTENIBLE  
 NÚMERO D'EXPEDIENT: 611.2023.059

**Fitxa tècnica**

# enea

Perfil de aluminio extrusionado de diseño específico, de dimensiones 50x50mm  
 calidad AL60/63

- Sistema de unión de estructuras mecánico. Piezas de unión en inyección de aluminio calidad AL60/60
- Encimeras en Melamina E1 de 16mm de espesor o HPL de 12mm
- UNE-EN 15372:2008
- UNE-EN 527-1:2011

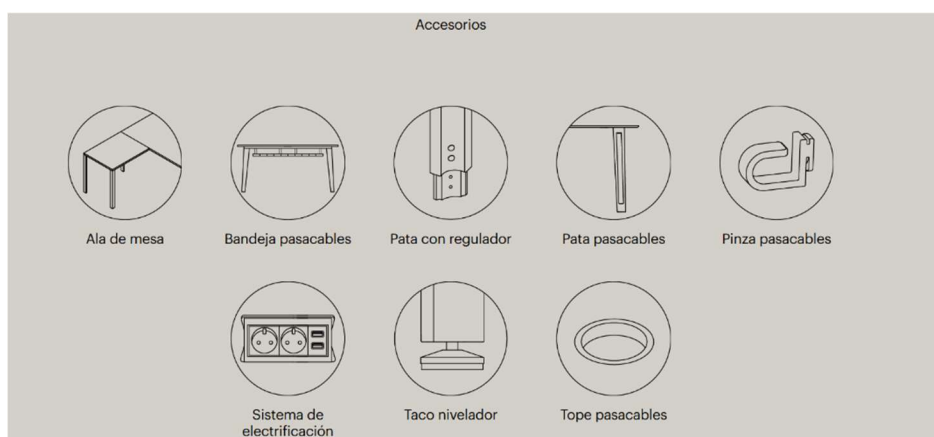
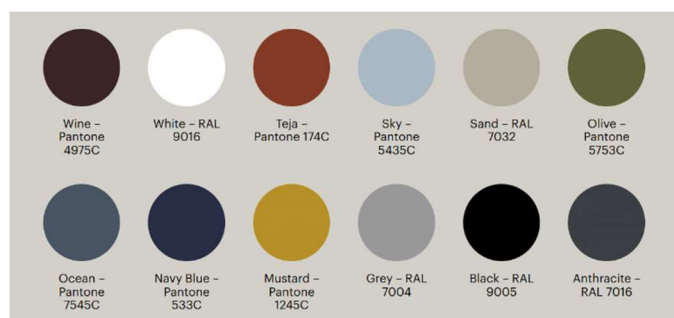
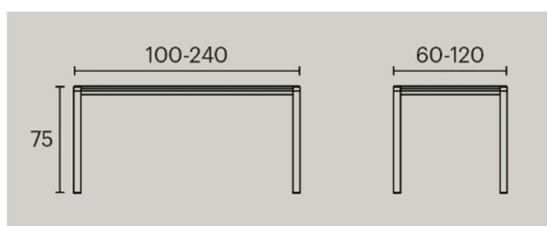

SUBMINISTRAMENT I COL·LOCACIÓ DE MOBILIARI I EQUIPAMENT DELS ESPAIS  
COMUNS DE TRES EDIFICIS D'HABITATGES PER A GENT GRAN BARCELONA, AMB  
MESURES DE CONTRACTACIÓ PÚBLICA SOSTENIBLE  
NÚMERO D'EXPEDIENT: 611.2023.059

## 6. PQ77-ZST3

### Licitador

COMERCIAL CONTEL S.A.

### Definició de producte

Taula interior fixe. Model Way de ENEA.

### Descripció

T3. TAULA INTERIOR FIXE.

Taula de 160x 80 cm, estructura en alumini en color blanc. Sobre en fenòlic color blanc. Estructura amb perfil d'alumini extrusionat de dimensions 50x50mm qualitat AL60/63. Sistema d'unió d'estructures mecànic. Peces d'unió en injecció d'alumini qualitat AL60/60 Taulells en fenòlic de 12mm. Compliment de UNE-EN 15372:2008 UNE-EN 527-1:2011

### Fotografia



### Característiques tècniques

Característiques idèntiques a les descrites al projecte.

### Ubicació i quantitat

8 unitats

SUBMINISTRAMENT I COL·LOCACIÓ DE MOBILIARI I EQUIPAMENT DELS ESPAIS  
COMUNS DE TRES EDIFICIS D'HABITATGES PER A GENT GRAN BARCELONA, AMB  
MESURES DE CONTRACTACIÓ PÚBLICA SOSTENIBLE  
NÚMERO D'EXPEDIENT: 611.2023.059

**Fitxa tècnica**

# enea

Perfil de aluminio extrusionado de diseño específico, de dimensiones 50x50mm  
calidad AL60/63

- Sistema de unión de estructuras mecánico. Piezas de unión en inyección de aluminio calidad AL60/60
- Encimeras en Melamina E1 de 16mm de espesor o HPL de 12mm
- UNE-EN 15372:2008
- UNE-EN 527-1:2011

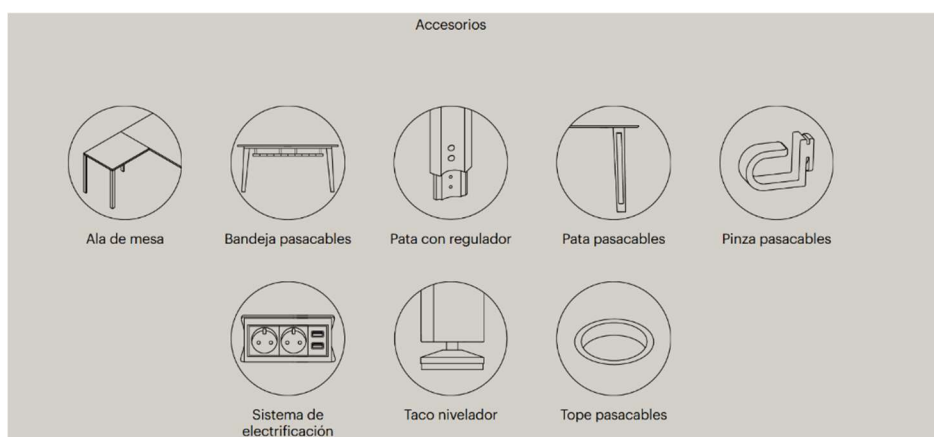
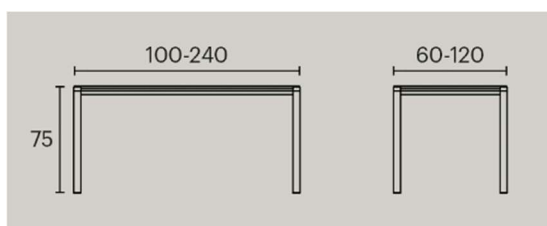

SUBMINISTRAMENT I COL·LOCACIÓ DE MOBILIARI I EQUIPAMENT DELS ESPAIS  
COMUNS DE TRES EDIFICIS D'HABITATGES PER A GENT GRAN BARCELONA, AMB  
MESURES DE CONTRACTACIÓ PÚBLICA SOSTENIBLE  
NÚMERO D'EXPEDIENT: 611.2023.059

## 7. PQ77-ZZC6

### Licitador

COMERCIAL CONTEL S.A.

### Definició de producte

Cadira interior apilable amb pala abatible. Model Lottus de ENEA.

### Descripció

#### C7. CADIRA INTERIOR APILABLE AMB PALA ABATIBLE.

La cadira té una estructura de 4 potes d'acer cromat o lacat a definir per D.F.: carcassa de fusta amb opció d'entapissat frontal, de polipropilè en un o dos colors o amb seient entapissat, o totalment entapissada. OPCIÓ AMB BRAÇ ALA

#### DESCRIPCIÓ TÈCNICA:

- Tub rodó de Ø16×2 mm d'acer laminat en fred
- Soldadura semiautomàtica en robot d'acer amb aportació de fil d'acer controlat amb gas
- Braços d'acer, de polipropilè o d'alumini injectat L-2630

#### UNE 38-263

- Apilat sobre terra i carro de transport: 8 en polipropilè i 6 en versió entapissada
- Apilat sobre carro de transport i emmagatzematge: 12 en polipropilè i 6 en versió entapissada
- UNE-EN 16139-2015

### Fotografia



SUBMINISTRAMENT I COL-LOCACIÓ DE MOBILIARI I EQUIPAMENT DELS ESPAIS  
COMUNS DE TRES EDIFICIS D'HABITATGES PER A GENT GRAN BARCELONA, AMB  
MESURES DE CONTRACTACIÓ PÚBLICA SOSTENIBLE  
NÚMERO D'EXPEDIENT: 611.2023.059

### Características técnicas

Característiques idèntiques a les descrites al projecte.

### Ubicació i quantitat

30 unitats

### Fitxa tècnica

# enea

- Tubo redondo de Ø16×2 mm de acero laminado en frío
- Soldadura semiautomática en robot de acero con aporte de hilo de acero controlado con gas
- Apilado sobre suelo y carro de transporte: 8 en polipropileno y 6 en versión tapizada
- Apilado sobre carro de transporte y almacenaje: 12 en polipropileno y 6 en versión tapizada
- UNE-EN 16139-2015

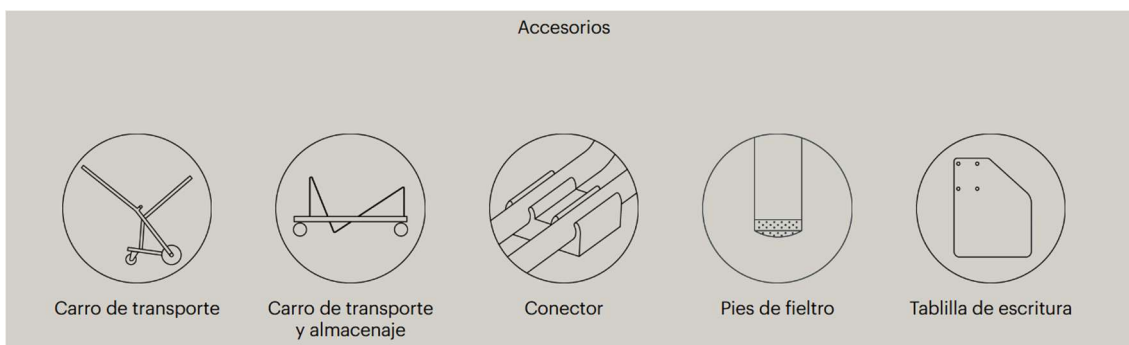
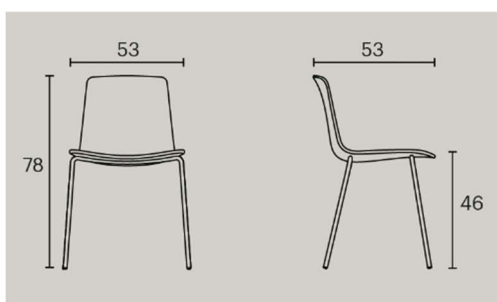

SUBMINISTRAMENT I COL·LOCACIÓ DE MOBILIARI I EQUIPAMENT DELS ESPAIS COMUNS DE TRES EDIFICIS D'HABITATGES PER A GENT GRAN BARCELONA, AMB MESURES DE CONTRACTACIÓ PÚBLICA SOSTENIBLE  
NÚMERO D'EXPEDIENT: 611.2023.059

8. PQT0-SEIN

**Licitador**

COMERCIAL CONTEL S.A.

**Definició de producte**

Senyalització interior orientativa, pictogrames i senyals identificatives. De IDVISUAL.

**Descripció**

SI01: SENYALITZACIÓ INTERIOR ORIENTATIVA, PICTOGRAMES I SENYALS IDENTIFICATIVES.

Senyalització interior orientativa segons "Manual de senyalització de l'Ajuntament de Barcelona". Material: Alumini. Sistema modular a partir de làmines independents. Colors: Vermell: Pantone 186 C / Negre / Blanc. Nom de la planta: Tipografia Trade Gothic BoldTwo / Cos 72 / Negre. Senyal de la planta: Altura: 6 cm / Amplada. mínima: 60 cm. Nom del servei: Tipografia Trade Gothic BoldTwo/ Cos 70. Senyal del servei: Altura: 4 cm / Amplada. mínima: 60 cm.

Tota la informació escrita així com les dimensions hauran de ser revisades i confirmades per la DF abans de la producció dels elements.

Abans de la producció dels elements de senyalització es verificarà el compliment del "Manual de senyalització d'equipaments municipals" de l'Ajuntament de Barcelona. ntativa, pictogrames i senyals identificatives.

**Fotografia**



SUBMINISTRAMENT I COL·LOCACIÓ DE MOBILIARI I EQUIPAMENT DELS ESPAIS COMUNS DE TRES EDIFICIS D'HABITATGES PER A GENT GRAN BARCELONA, AMB MESURES DE CONTRACTACIÓ PÚBLICA SOSTENIBLE  
NÚMERO D'EXPEDIENT: 611.2023.059

**Característiques tècniques**

Característiques idèntiques a les descrites al projecte.

**Ubicació i quantitat**

5 unitats

**Fitxa tècnica**



**Senyalització interior orientativa segons "Manual de senyalització de l'Ajuntament de Barcelona".**

**Material:** Alumini. Sistema modular a partir de làmines independents.

**Colors:** Vermell: Pantone 186 C / Negre / Blanc

**PLANTA**

**Nom de la planta:** Tipografia Trade Gothic BoldTwo / Cos 72 / Negre

**Senyal de la planta:** Altura: 6 cm / Amplada mínima: 6 cm.

**SERVEI**

**Nom del servei:** Tipografia Trade Gothic BoldTwo / Cos 70

**Senyal del servei:** Altura: 4 cm / Amplada mínima: 60 cm.

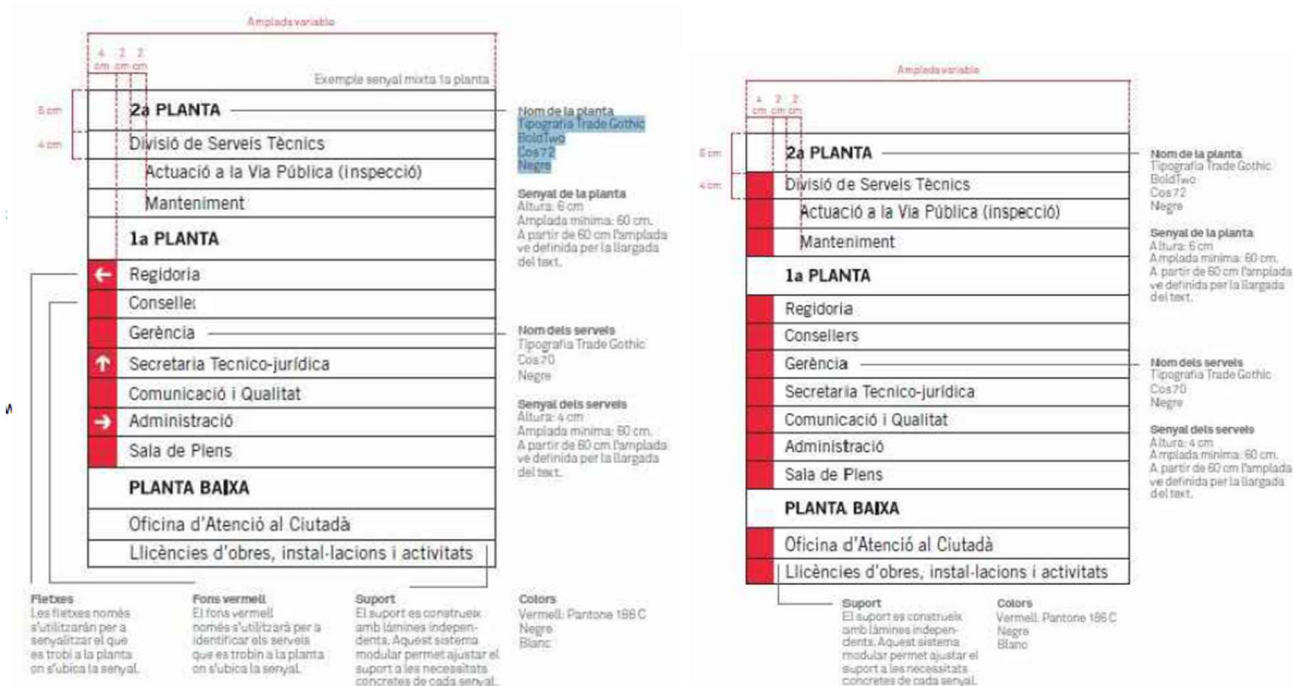

SUBMINISTRAMENT I COL·LOCACIÓ DE MOBILIARI I EQUIPAMENT DELS ESPAIS  
COMUNS DE TRES EDIFICIS D'HABITATGES PER A GENT GRAN BARCELONA, AMB  
MESURES DE CONTRACTACIÓ PÚBLICA SOSTENIBLE  
NÚMERO D'EXPEDIENT: 611.2023.059

## 9. PAQ1-MO08

### Licitador

COMERCIAL CONTEL S.A.

### Definició de producte

Armari. Model a mesura De CREA.

### Descripció

MO01: ARMARI.

Armari de fusta amb portes corredisses de DM de 45mm de gruix, amb bastiment de fusta de pi. Interiors de melamina. Inclou lleixes interiors i panells superiors i laterals fixes.

ACABAT: Acabat per pintar a l'esmalt setinat color a definir per la DF.

MIDES TOTALS: 418x287X71cm

PANY: Amb pany i clau

SISTEMA D'OBERTURA: Portes corredisses amb sistema previ tipus expulsador ("toca-toca")

FERRATGES: Tots els ferratges i elements metàl·lics seran d'acer inoxidable satinat.

### Fotografia

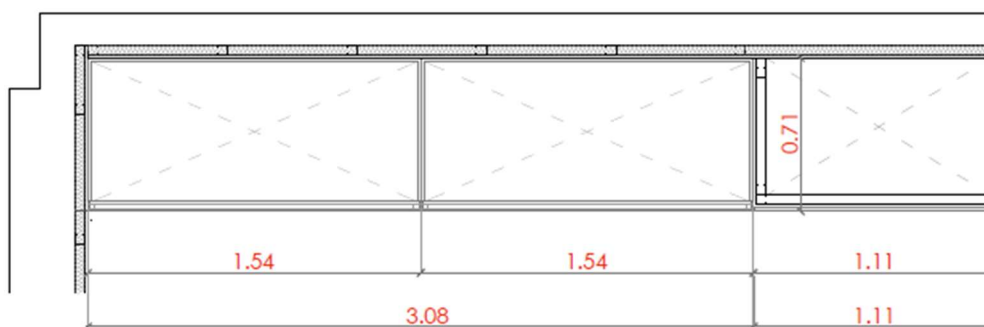

### Ubicació i quantitat

2 unitats

SUBMINISTRAMENT I COL·LOCACIÓ DE MOBILIARI I EQUIPAMENT DELS ESPAIS  
COMUNS DE TRES EDIFICIS D'HABITATGES PER A GENT GRAN BARCELONA, AMB  
MESURES DE CONTRACTACIÓ PÚBLICA SOSTENIBLE  
NÚMERO D'EXPEDIENT: 611.2023.059

## Fitxa tècnica

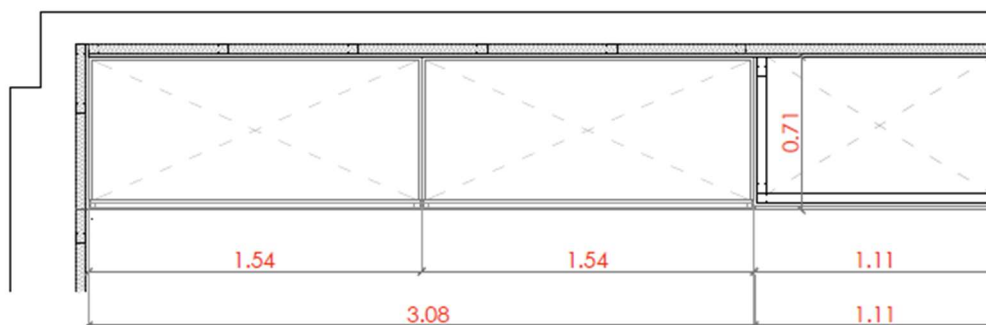
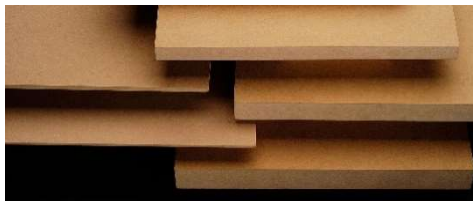

### Características del DM

Tiene una superficie homogénea y lisa, bastante más que la mayoría de materiales. Esto lo hace perfecto para la aplicación de toda clase de acabados, **rechapados**, melaminas, o laminados de alta presión (HPL).

Se puede trabajar de muchas formas. Perforaciones, molduras, y todo tipo de **mecanizados**.

Excelentes propiedades de aislamiento térmico y acústico.

No tiene vetas ni nudos.

Se puede pintar, lacar o aplicar otros tipos de acabados.

SUBMINISTRAMENT I COL·LOCACIÓ DE MOBILIARI I EQUIPAMENT DELS ESPAIS  
COMUNS DE TRES EDIFICIS D'HABITATGES PER A GENT GRAN BARCELONA, AMB  
MESURES DE CONTRACTACIÓ PÚBLICA SOSTENIBLE  
NÚMERO D'EXPEDIENT: 611.2023.059

## 10. PQT0-MO02

### Licitador

COMERCIAL CONTEL S.A.

### Definició de producte

Armari. Model especial de CREA.

### Descripció

MO02: ARMARI.

Armari de fusta format per:

- Cos baix amb 6 calaixos de DM de 19mm de gruix, amb bastiment de fusta de pi i guies d'extracció total i tancament suau. Interiors de melamina. Inclou sobre de treball amb 1pica integrada de 50x50cm i sòcol superior de DM folrat amb xapa d'acer inoxidable satinat e=2mm.
- Cos alt format per dos moduls per integrar dos microones i una nevera (tots dos panelables) de DM de 19mm de gruix, amb bastiment de fusta de pi amb frontisses de tancament suau. Interiors de melamina.

ACABAT: Armari acabat per pintar a l'esmail satinat color a definir per la DF.

Acer inoxidable acabat satinat.

MIDES TOTALS: 421x210X60cm

PANY: Amb pany i clau.

SISTEMA D'OBERTURA: Conjunt d'estiradors d'acer inoxidable

FERRATGES: Tots els ferratges i elements metàl·lics seran d'acer inoxidable satinat

NOTA: Verificar totes les mides a obra..

### Fotografia

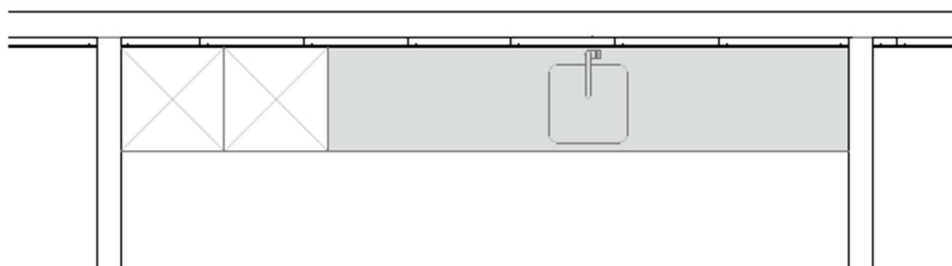

SUBMINISTRAMENT I COL·LOCACIÓ DE MOBILIARI I EQUIPAMENT DELS ESPAIS  
COMUNS DE TRES EDIFICIS D'HABITATGES PER A GENT GRAN BARCELONA, AMB  
MESURES DE CONTRACTACIÓ PÚBLICA SOSTENIBLE  
NÚMERO D'EXPEDIENT: 611.2023.059

### Características técnicas

Característiques idèntiques a les descrites al projecte.

### Ubicació i quantitat

1 unitat

### Fitxa tècnica

 **crea**  
diseño + mobiliario

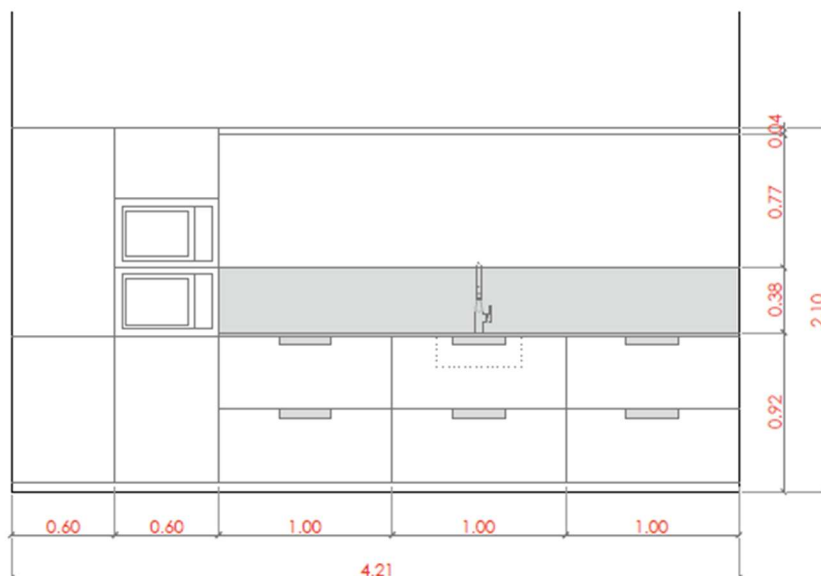
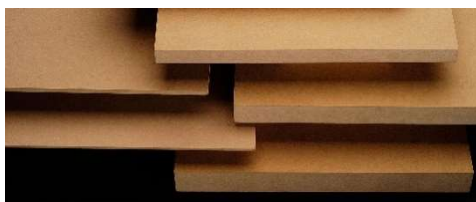

### Características del DM

Tiene una superficie homogénea y lisa, bastante más que la mayoría de materiales. Esto lo hace perfecto para la aplicación de toda clase de acabados, **rechapados**, melaminas, o laminados de alta presión (HPL).

Se puede trabajar de muchas formas. Perforaciones, molduras, y todo tipo de **mecanizados**.

Excelentes propiedades de aislamiento térmico y acústico.

No tiene vetas ni nudos.

Se puede pintar, lacar o aplicar otros tipos de acabados.

SUBMINISTRAMENT I COL·LOCACIÓ DE MOBILIARI I EQUIPAMENT DELS ESPAIS  
COMUNS DE TRES EDIFICIS D'HABITATGES PER A GENT GRAN BARCELONA, AMB  
MESURES DE CONTRACTACIÓ PÚBLICA SOSTENIBLE  
NÚMERO D'EXPEDIENT: 611.2023.059

## 11. PQ77-ZSC1

### Licitador

COMERCIAL CONTEL S.A.

### Definició de producte

Cadira exterior. Model Street de ENEA.

### Descripció

C1: CADIRA EXTERIOR.

Cadira per a exterior, realitzada amb acer lacat color a definir per la DF. Model ergonòmic i apil·lable. Estructura amb tub rodó de Ø16×2 mm d'acer laminat en fred.

Lamel·les de seient i respall d'acer tractat amb cataforesi per al seu ús exterior.

### Fotografia



### Características técnicas

Característiques idèntiques a les descrites al projecte.

### Ubicació i quantitat

20 unitats

SUBMINISTRAMENT I COL·LOCACIÓ DE MOBILIARI I EQUIPAMENT DELS ESPAIS  
COMUNS DE TRES EDIFICIS D'HABITATGES PER A GENT GRAN BARCELONA, AMB  
MESURES DE CONTRACTACIÓ PÚBLICA SOSTENIBLE  
NÚMERO D'EXPEDIENT: 611.2023.059

**Fitxa tècnica**

# enea

- Tubo redondo de Ø16×2 mm de acero laminado en frío
- Lamas de asiento y respaldo de acero
- Tratado con cataforesis para su uso exterior

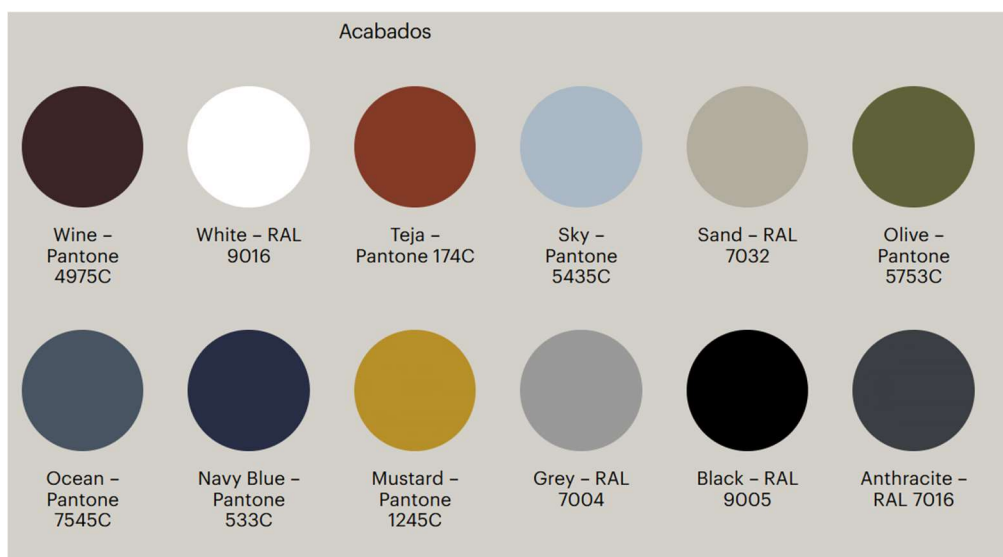
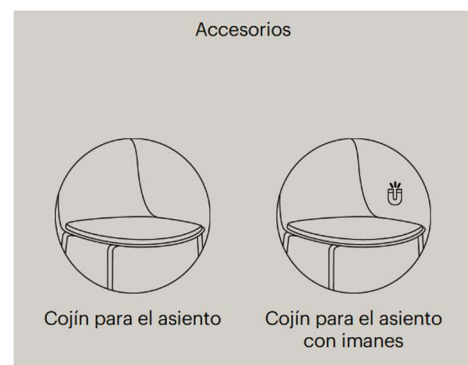
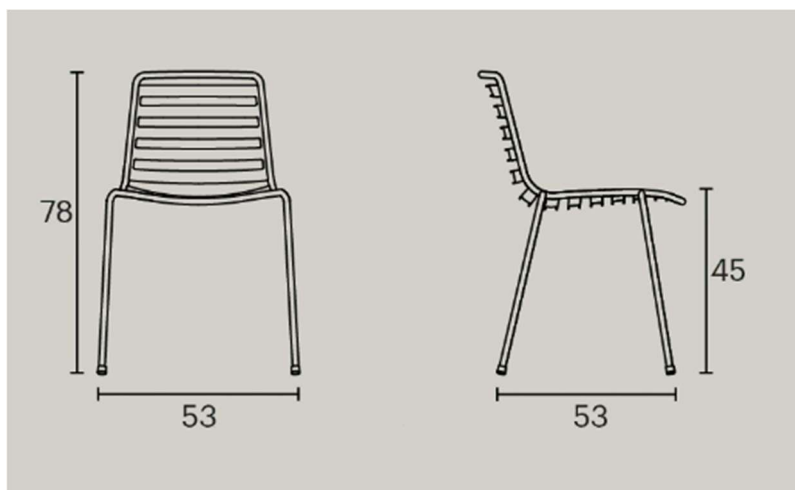

SUBMINISTRAMENT I COL·LOCACIÓ DE MOBILIARI I EQUIPAMENT DELS ESPAIS  
COMUNS DE TRES EDIFICIS D'HABITATGES PER A GENT GRAN BARCELONA, AMB  
MESURES DE CONTRACTACIÓ PÚBLICA SOSTENIBLE  
NÚMERO D'EXPEDIENT: 611.2023.059

## 12. PQ77-LLUI

### Licitador

COMERCIAL CONTEL S.A.

### Definició de producte

Llum d'interior de peu. Model TMM de SANTA&COLE.

### Descripció

LLUM D'INTERIOR DE PEU

Lampara, en fusta de faig clara i pantalla de cartolina de color beig.

### Fotografia



### Característiques tècniques

Característiques idèntiques a les descrites al projecte.

### Ubicació i quantitat

5 unitats

SUBMINISTRAMENT I COL-LOCACIÓ DE MOBILIARI I EQUIPAMENT DELS ESPAIS  
COMUNS DE TRES EDIFICIS D'HABITATGES PER A GENT GRAN BARCELONA, AMB  
MESURES DE CONTRACTACIÓ PÚBLICA SOSTENIBLE  
NÚMERO D'EXPEDIENT: 611.2023.059

## Fitxa tècnica



# SANTA & COLE

### Descripción general:

Estructura en madera de cerezo, haya, nogal, roble natural o roble negro.  
Pantalla rotatoria regulable en altura de cartulina blanca (difusor superior de metacrilato translúcido blanco opcional - sólo para bombillas de bajo consumo) o beige.  
La pantalla se entrega con cable, portalámparas y sistema de sujeción a la estructura.  
La lámpara se enciende y se apaga tirando levemente del cable.  
Longitud cable eléctrico: 4 m / 157.5"

---

### Peso aproximado (sin embalaje):

4 kg / 8.8 lb

---

### Información técnica:

Incluye fuente de luz (mercado CE):  
Bombilla LED: 12 W / 1.521 lm / 2700K / A\*\* (sujeta a actualizaciones de tecnología LED)  
E27 - E26 / Alt. Máx. 125 mm / 4.9" / Potencia máx. 100 W  
\* Mercado UL: Potencia máx. 25 W para pantalla blanca con difusor superior.

Compatible con bombillas de Clase de eficiencia energética (C.E.E): A+... E.  
Apta solo para uso interior.  
Utilice siempre la fuente de luz recomendada o una equivalente.

Tensión de entrada: 100, 120, 230 Vac.  
(50 Hz / 60 Hz). Según destino.

---

SUBMINISTRAMENT I COL·LOCACIÓ DE MOBILIARI I EQUIPAMENT DELS ESPAIS  
COMUNS DE TRES EDIFICIS D'HABITATGES PER A GENT GRAN BARCELONA, AMB  
MESURES DE CONTRACTACIÓ PÚBLICA SOSTENIBLE  
NÚMERO D'EXPEDIENT: 611.2023.059

### 13. PQT0-SEV3

#### Licitador

COMERCIAL CONTEL S.A.

#### Definició de producte

Senyalització interior de vinils. Model especial de IDVISUAL.

#### Descripció

SENYALITZACIÓ D'INTERIOR DE VINILS.

Senyalització de pany vidriat amb franja de vinil translúcid de 65 cms. d'alçada col·locat segons plànol. Material: Vinil al tall. Colors: Translúcid

Dimensions: 123x65 cm. UNITATS: 12ut - 3ut en Planta Primera - 3ut en Planta Segona - 6ut en Planta Tercera.

Tota la informació escrita haurà de ser revisada i confirmada per la DF abans de la producció dels elements.

Les mesures es verificaran i comprobaran a obra.

#### Fotografia

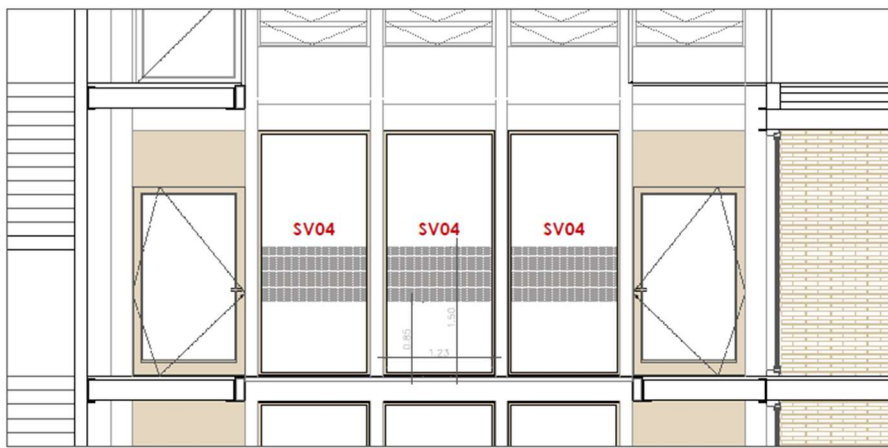

#### Características técnicas

Característiques idèntiques a les descrites al projecte.

SUBMINISTRAMENT I COL·LOCACIÓ DE MOBILIARI I EQUIPAMENT DELS ESPAIS  
 COMUNS DE TRES EDIFICIS D'HABITATGES PER A GENT GRAN BARCELONA, AMB  
 MESURES DE CONTRACTACIÓ PÚBLICA SOSTENIBLE  
 NÚMERO D'EXPEDIENT: 611.2023.059

### Ubicació i quantitat

12 unitats

- 3ut en Planta Primera
- 3ut en Planta Segona
- 6ut en Planta Tercera

### Fitxa tècnica

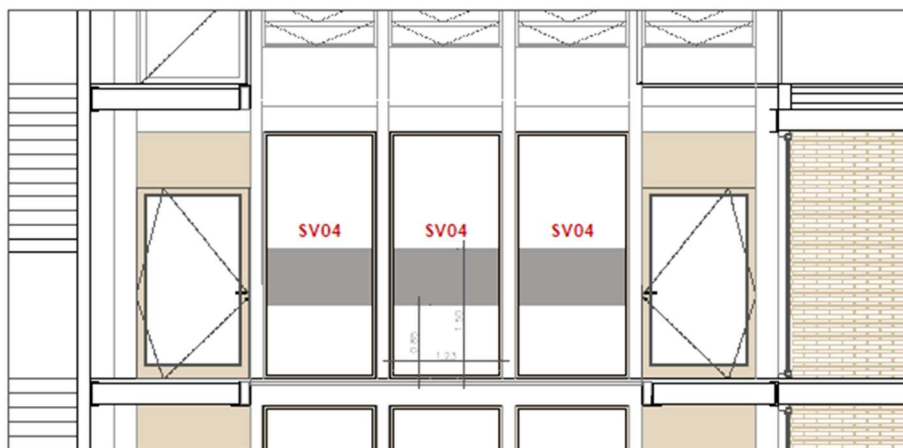

ALÇAT 3 PLANTA TIPUS

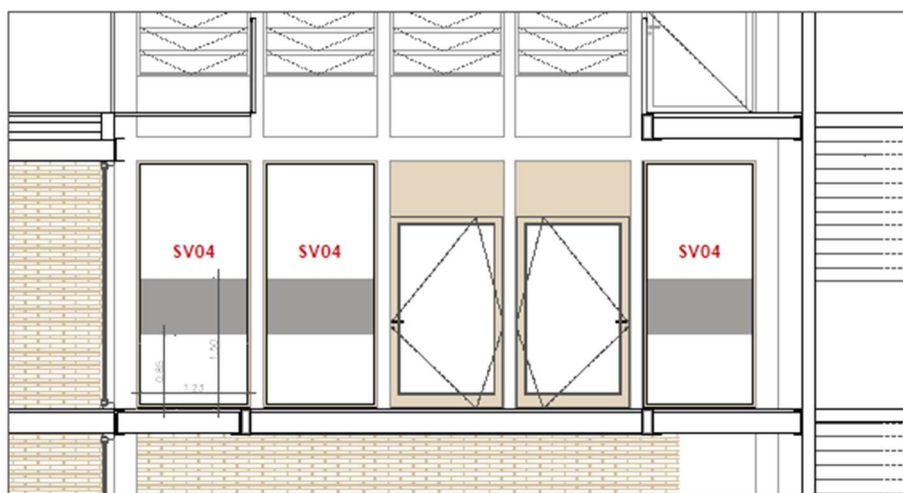

SUBMINISTRAMENT I COL·LOCACIÓ DE MOBILIARI I EQUIPAMENT DELS ESPAIS  
 COMUNS DE TRES EDIFICIS D'HABITATGES PER A GENT GRAN BARCELONA, AMB  
 MESURES DE CONTRACTACIÓ PÚBLICA SOSTENIBLE  
 NÚMERO D'EXPEDIENT: 611.2023.059

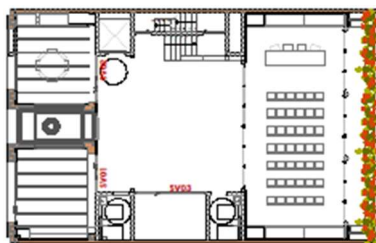

Mosca Planta Baixa

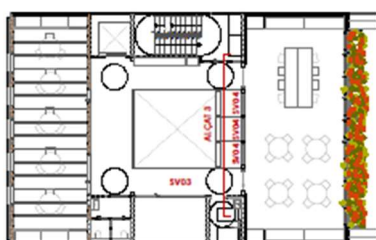

Mosca Planta Primera i Planta Segona

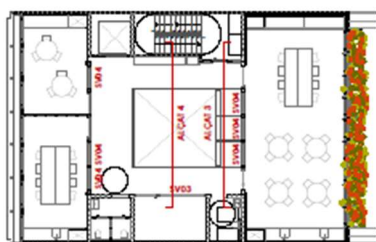

Mosca Planta Tercera

SUBMINISTRAMENT I COL·LOCACIÓ DE MOBILIARI I EQUIPAMENT DELS ESPAIS  
 COMUNS DE TRES EDIFICIS D'HABITATGES PER A GENT GRAN BARCELONA, AMB  
 MESURES DE CONTRACTACIÓ PÚBLICA SOSTENIBLE  
 NÚMERO D'EXPEDIENT: 611.2023.059

14. PAQ1-MO09

**Licitador**

COMERCIAL CONTEL S.A.

**Definició de producte**

Armari. Model especial de CREA.

**Descripció**

MO09. ARMARI

Armari de fusta amb portes corredisses de DM de 45mm de gruix, amb bastiment de fusta de pi. Interiors de melamina. Inclou lleixes interiors i panells superiors fixes i laterals.

ACABAT: Acabat per pintar a l'esmalt satinat color a definir per la DF.

MIDES TOTALS: 566x301x74cm.

PANY: Amb pany i clau.

SISTEMA D'OBERTURA: Portes corredisses amb sistema previ tipus expulsador (``toca-toca``).

FERRATGES: Tots els ferratges i elements metàl·lics seran d'acer inoxidable satinat.

NOTA: Verificar totes les mides a obra.

**Fotografia**

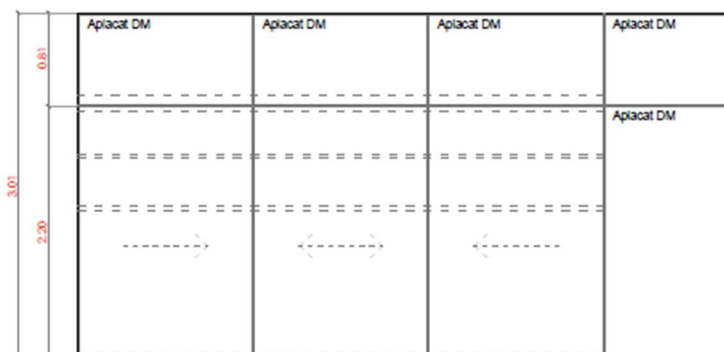

SUBMINISTRAMENT I COL·LOCACIÓ DE MOBILIARI I EQUIPAMENT DELS ESPAIS  
 COMUNS DE TRES EDIFICIS D'HABITATGES PER A GENT GRAN BARCELONA, AMB  
 MESURES DE CONTRACTACIÓ PÚBLICA SOSTENIBLE  
 NÚMERO D'EXPEDIENT: 611.2023.059

**Características técnicas**

Característiques idèntiques a les descrites al projecte.

**Ubicació i quantitat**

2 unitats

**Fitxa tècnica**

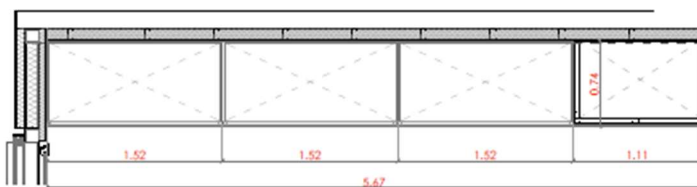
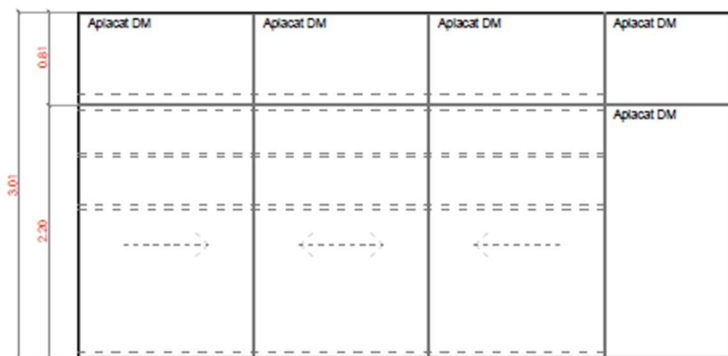

SUBMINISTRAMENT I COL·LOCACIÓ DE MOBILIARI I EQUIPAMENT DELS ESPAIS  
COMUNS DE TRES EDIFICIS D'HABITATGES PER A GENT GRAN BARCELONA, AMB  
MESURES DE CONTRACTACIÓ PÚBLICA SOSTENIBLE  
NÚMERO D'EXPEDIENT: 611.2023.059

### Características del DM

Tiene una superficie homogénea y lisa, bastante más que la mayoría de materiales. Esto lo hace perfecto para la aplicación de toda clase de acabados, **rechapados**, melaminas, o laminados de alta presión (HPL).

Se puede trabajar de muchas formas. Perforaciones, molduras, y todo tipo de **mecanizados**.

Excelentes propiedades de aislamiento térmico y acústico.

No tiene vetas ni nudos.

Se puede pintar, lacar o aplicar otros tipos de acabados.

SUBMINISTRAMENT I COL·LOCACIÓ DE MOBILIARI I EQUIPAMENT DELS ESPAIS  
COMUNS DE TRES EDIFICIS D'HABITATGES PER A GENT GRAN BARCELONA, AMB  
MESURES DE CONTRACTACIÓ PÚBLICA SOSTENIBLE  
NÚMERO D'EXPEDIENT: 611.2023.059

### 15. PQ77-ZSP1

#### Licitador

COMERCIAL CONTEL S.A.

#### Definició de producte

Puff. Model puff de ENEA.

#### Descripció

C3. PUFF

Puff amb base d'alumini injectat L-2630 UNE 38-263 lacada, seient entapissat color a definir per D.F. i interior d'escuma. Mides 110 x 110 x 45 cms.

#### Fotografia



#### Características técnicas

Característiques idèntiques a les descrites al projecte.

#### Ubicació i quantitat

2 unitats

SUBMINISTRAMENT I COL·LOCACIÓ DE MOBILIARI I EQUIPAMENT DELS ESPAIS COMUNS DE TRES EDIFICIS D'HABITATGES PER A GENT GRAN BARCELONA, AMB MESURES DE CONTRACTACIÓ PÚBLICA SOSTENIBLE  
 NÚMERO D'EXPEDIENT: 611.2023.059

**Fitxa tècnica**

Base en alumini injectat L-2630 UNE 38-263

- Interior d'escuma

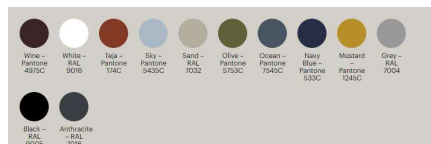
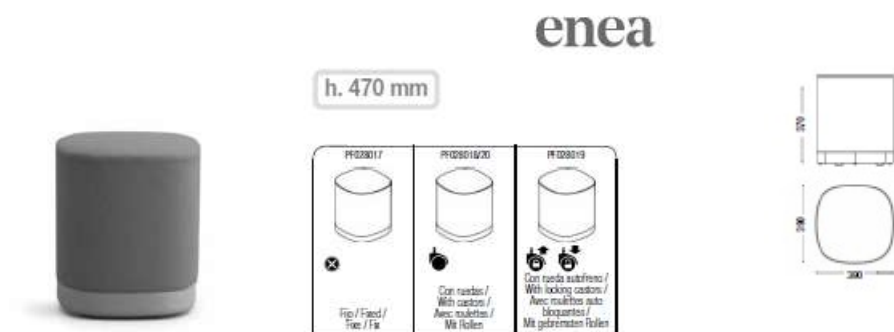

SUBMINISTRAMENT I COL·LOCACIÓ DE MOBILIARI I EQUIPAMENT DELS ESPAIS  
COMUNS DE TRES EDIFICIS D'HABITATGES PER A GENT GRAN BARCELONA, AMB  
MESURES DE CONTRACTACIÓ PÚBLICA SOSTENIBLE  
NÚMERO D'EXPEDIENT: 611.2023.059

### Características del DM

Tiene una superficie homogénea y lisa, bastante más que la mayoría de materiales. Esto lo hace perfecto para la aplicación de toda clase de acabados, **rechapados**, melaminas, o laminados de alta presión (HPL).

Se puede trabajar de muchas formas. Perforaciones, molduras, y todo tipo de **mecanizados**.

Excelentes propiedades de aislamiento térmico y acústico.

No tiene vetas ni nudos.

Se puede pintar, lacar o aplicar otros tipos de acabados.

SUBMINISTRAMENT I COL·LOCACIÓ DE MOBILIARI I EQUIPAMENT DELS ESPAIS  
COMUNS DE TRES EDIFICIS D'HABITATGES PER A GENT GRAN BARCELONA, AMB  
MESURES DE CONTRACTACIÓ PÚBLICA SOSTENIBLE  
NÚMERO D'EXPEDIENT: 611.2023.059

## 16. PQ77-ZCR1

### Licitador

COMERCIAL CONTEL S.A.

### Definició de producte

Carro per taules plegables. Model Carro de ENEA.

### Descripció

CR2. CARRO PER TAULES PLEGABLES

Carro per taules abatibles amb capacitat per a fins a 5 unitats, d'acer laminat.

### Fotografia



### Característiques tècniques

Característiques idèntiques a les descrites al projecte.

### Ubicació i quantitat

4 unitats

SUBMINISTRAMENT I COL·LOCACIÓ DE MOBILIARI I EQUIPAMENT DELS ESPAIS  
 COMUNS DE TRES EDIFICIS D'HABITATGES PER A GENT GRAN BARCELONA, AMB  
 MESURES DE CONTRACTACIÓ PÚBLICA SOSTENIBLE  
 NÚMERO D'EXPEDIENT: 611.2023.059

**Fitxa tècnica**

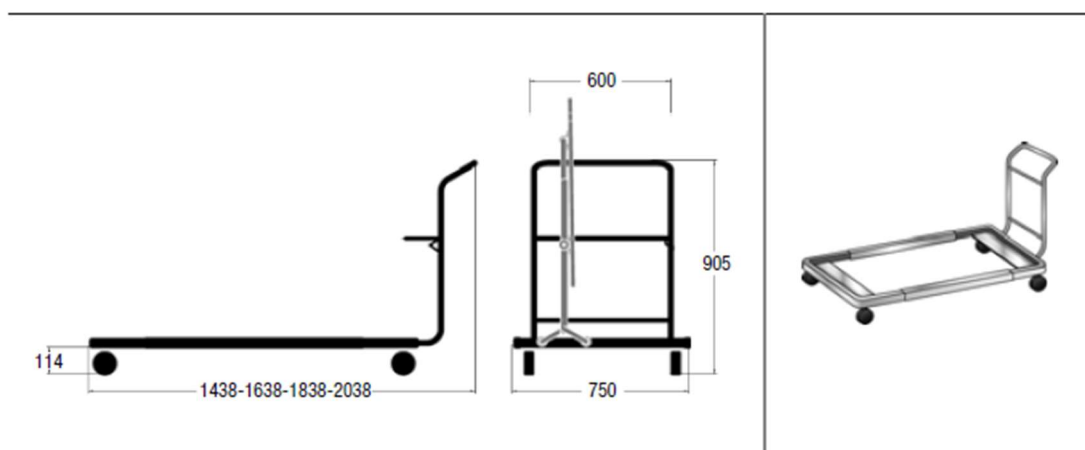

SUBMINISTRAMENT I COL·LOCACIÓ DE MOBILIARI I EQUIPAMENT DELS ESPAIS  
COMUNS DE TRES EDIFICIS D'HABITATGES PER A GENT GRAN BARCELONA, AMB  
MESURES DE CONTRACTACIÓ PÚBLICA SOSTENIBLE  
NÚMERO D'EXPEDIENT: 611.2023.059

## 17. PQT0-SEI1

### Licitador

COMERCIAL CONTEL S.A.

### Definició de producte

Senyalització interior orientativa, pictogrames i senyals identificatives.

De IDVisuals.

### Descripció

SI02. SENYALITZACIÓ INTERIOR ORIENTATIVA, PICTOGRAMES I SENYALS IDENTIFICATIVES. PICTORGRAMES PER A SENYALITZACIÓ DIVERSA.

Material: Alumini. Colors: Vermell: Pantone 186 C / Negre / Blanc. UNITATS: 20 ut (a definir).

Tota la informació escrita així com les dimensions hauran de ser revisades i confirmades per la DF abans de la producció dels elements.

Abans de la producció dels elements de senyalització es verificarà el compliment del "Manual de senyalització d'equipaments municipals" de l'Ajuntament de Barcelona. ntativa, pictogrames i senyals identificatives.

### Fotografia



### Característiques tècniques

Característiques idèntiques a les descrites al projecte.

SUBMINISTRAMENT I COL·LOCACIÓ DE MOBILIARI I EQUIPAMENT DELS ESPAIS  
COMUNS DE TRES EDIFICIS D'HABITATGES PER A GENT GRAN BARCELONA, AMB  
MESURES DE CONTRACTACIÓ PÚBLICA SOSTENIBLE  
NÚMERO D'EXPEDIENT: 611.2023.059

### Ubicació i quantitat

20 unitats

### Fitxa tècnica

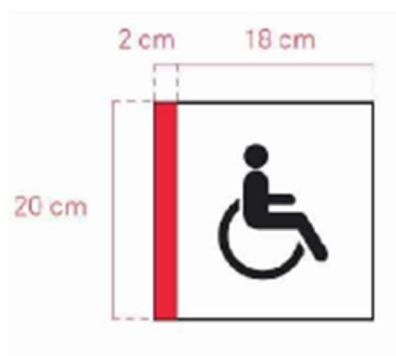

**Material:** Alumini.

**Colors:** Vermell: Pantone 186 C / Negre / Blanc

SUBMINISTRAMENT I COL·LOCACIÓ DE MOBILIARI I EQUIPAMENT DELS ESPAIS  
COMUNS DE TRES EDIFICIS D'HABITATGES PER A GENT GRAN BARCELONA, AMB  
MESURES DE CONTRACTACIÓ PÚBLICA SOSTENIBLE  
NÚMERO D'EXPEDIENT: 611.2023.059

## 18. PAQ1MO04

### Licitador

COMERCIAL CONTEL S.A.

### Definició de producte

Armari. Model especial de CREA.

### Descripció

MO04: ARMARI.

Armari de fusta amb portes corredisses de DM de 45mm de gruix, amb bastiment de fusta de pi. Interiors de melamina.

Inclou lleixes interiors i panells superiors fixes, que amagen passos d'instal·lacions.

ACABAT: Acabat per pintar a l'esmalt satinat color a definir per la DF.

MIDES TOTALS: 566x401x74cm

PANY: Amb pany i clau.

SISTEMA D'OBERTURA: Portes corredisses amb sistema previ tipus expulsador ("toca-toca").

FERRATGES: Tots els ferratges i elements metàl·lics seran d'acer inoxidable satinat.

NOTA: Verificar totes les mides a obra.

### Fotografia

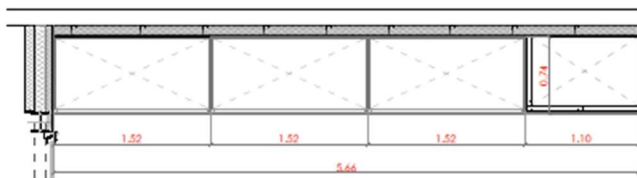

### Característiques tècniques

Característiques idèntiques a les descrites al projecte.

SUBMINISTRAMENT I COL·LOCACIÓ DE MOBILIARI I EQUIPAMENT DELS ESPAIS  
 COMUNS DE TRES EDIFICIS D'HABITATGES PER A GENT GRAN BARCELONA, AMB  
 MESURES DE CONTRACTACIÓ PÚBLICA SOSTENIBLE  
 NÚMERO D'EXPEDIENT: 611.2023.059

**Ubicació i quantitat**

2 unitats

**Fitxa tècnica**

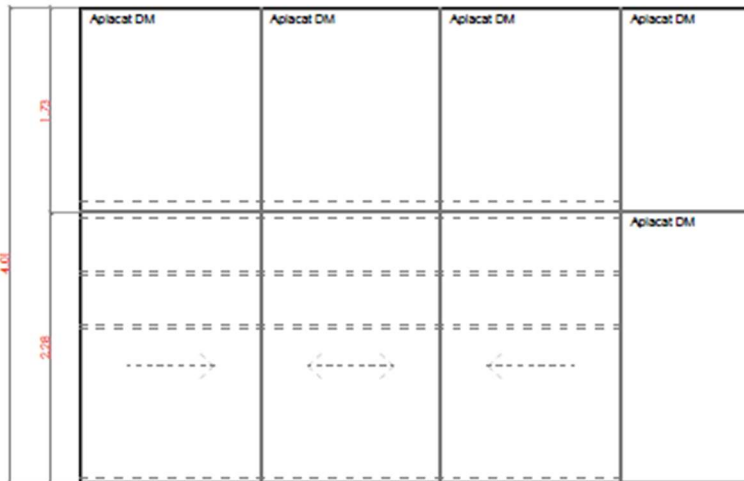
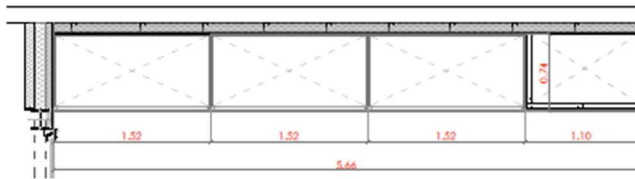

SUBMINISTRAMENT I COL·LOCACIÓ DE MOBILIARI I EQUIPAMENT DELS ESPAIS  
COMUNS DE TRES EDIFICIS D'HABITATGES PER A GENT GRAN BARCELONA, AMB  
MESURES DE CONTRACTACIÓ PÚBLICA SOSTENIBLE  
NÚMERO D'EXPEDIENT: 611.2023.059

## 19. PAQ1MO06

### Licitador

COMERCIAL CONTEL S.A.

### Definició de producte

Armari. Model especial de CREA.

### Descripció

MO06: ARMARI.

Armari de fusta amb portes corredisses de DM de 45mm de gruix, amb bastiment de fusta de pi. Interiors de melamina. Inclou lleixes interiors i panells superiors i laterals fixes.

ACABAT: Acabat per pintar a l'esmalt setinat color a definir per la DF.

MIDES TOTALS: 418x257X71cm

PANY: Amb pany i clau

SISTEMA D'OBERTURA: Portes corredisses amb sistema previ tipus expulsador ("toca-toca")

FERRATGES: Tots els ferratges i elements metàl·lics seran d'acer inoxidable satinat.

### Fotografia

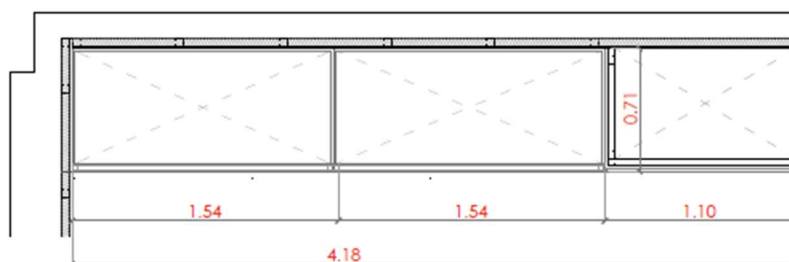

SUBMINISTRAMENT I COL·LOCACIÓ DE MOBILIARI I EQUIPAMENT DELS ESPAIS  
 COMUNS DE TRES EDIFICIS D'HABITATGES PER A GENT GRAN BARCELONA, AMB  
 MESURES DE CONTRACTACIÓ PÚBLICA SOSTENIBLE  
 NÚMERO D'EXPEDIENT: 611.2023.059

### Característiques tècniques

Característiques idèntiques a les descrites al projecte.

### Ubicació i quantitat

2 unitats

### Fitxa tècnica

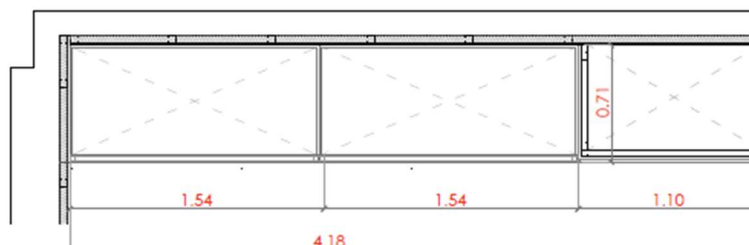
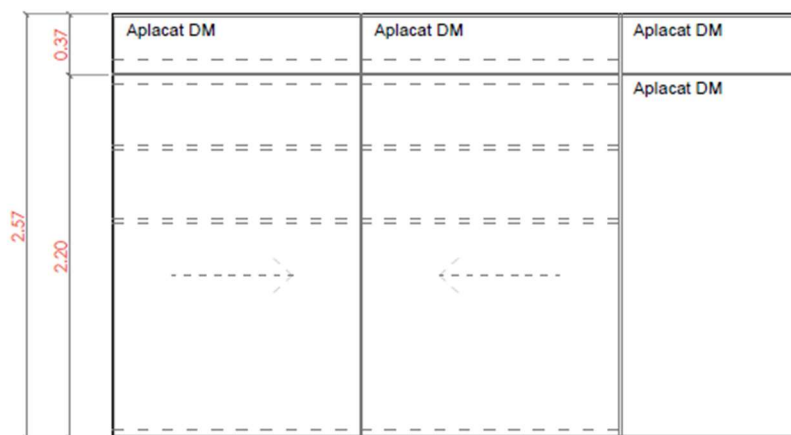

SUBMINISTRAMENT I COL·LOCACIÓ DE MOBILIARI I EQUIPAMENT DELS ESPAIS  
COMUNS DE TRES EDIFICIS D'HABITATGES PER A GENT GRAN BARCELONA, AMB  
MESURES DE CONTRACTACIÓ PÚBLICA SOSTENIBLE  
NÚMERO D'EXPEDIENT: 611.2023.059



### Características del DM

Tiene una superficie homogénea y lisa, bastante más que la mayoría de materiales. Esto lo hace perfecto para la aplicación de toda clase de acabados, **rechapados**, melaminas, o laminados de alta presión (HPL).

Se puede trabajar de muchas formas. Perforaciones, molduras, y todo tipo de **mecanizados**.

Excelentes propiedades de aislamiento térmico y acústico.

No tiene vetas ni nudos.

Se puede pintar, lacar o aplicar otros tipos de acabados.

SUBMINISTRAMENT I COL·LOCACIÓ DE MOBILIARI I EQUIPAMENT DELS ESPAIS  
COMUNS DE TRES EDIFICIS D'HABITATGES PER A GENT GRAN BARCELONA, AMB  
MESURES DE CONTRACTACIÓ PÚBLICA SOSTENIBLE  
NÚMERO D'EXPEDIENT: 611.2023.059

## 20. MO01

### Licitador

COMERCIAL CONTEL S.A.

### Definició de producte

Taquilles. Model especial de CREA.

### Descripció

MO01: TAQUILLA.

Conjunt de taquilles amb porta batent de fusta de panell tricapda de pi larix segons detall.  
Inclou conjunt de portes corredisses de fusta amb guia  
superficial fixada a forjat.

ACABAT: Acabat envernissat a l'aigua mate incolor

MIDES TOTALS: Segons dibuix: 301X270cm i 9 mòduls de 46x70x270cm

PANY: Amb pany i clau.

SISTEMA D'OBERTURA: Estirador d'acer inoxidable

FERRATGES: Tots els ferratges i elements metàl·lics seran d'acer inoxidable satinat.

NOTA: Verificar totes les mides a obra.

### Fotografia

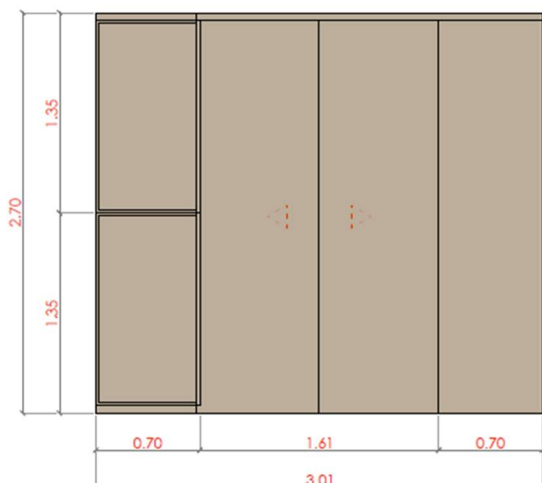

SUBMINISTRAMENT I COL·LOCACIÓ DE MOBILIARI I EQUIPAMENT DELS ESPAIS COMUNS DE TRES EDIFICIS D'HABITATGES PER A GENT GRAN BARCELONA, AMB MESURES DE CONTRACTACIÓ PÚBLICA SOSTENIBLE  
 NÚMERO D'EXPEDIENT: 611.2023.059

### Características técnicas

Característiques idèntiques a les descrites al projecte.

### Ubicació i quantitat

1 unitat

### Fitxa tècnica



#### Descripción de la madera

- . Albura: Blanca amarillenta
- . Duramen: Rojo pálido
- . Fibra: Recta
- . Grano: Medio
- . Defectos: Nudos pequeños y medios, relativamente abundantes. Bolsas de resina. Madera enteada.

#### Propiedades físicas

- Densidad aparente al 12% de humedad 570 kg/m3. Madera semiligera
- Relación entre contracciones 1,82% tendencia a atear media
- Coefficiente de contracción volumétrico 0,39% Madera estable
- Dureza (Chaláis-Meudon) 2,35 madera semiblanda

#### Propiedades mecánicas

- Resistencia a la flexión estática 1169 kg/cm3
- Módulo de elasticidad 96.500 kg/cm3
- Resistencia a la compresión 456 kg/cm3

Pi larix:

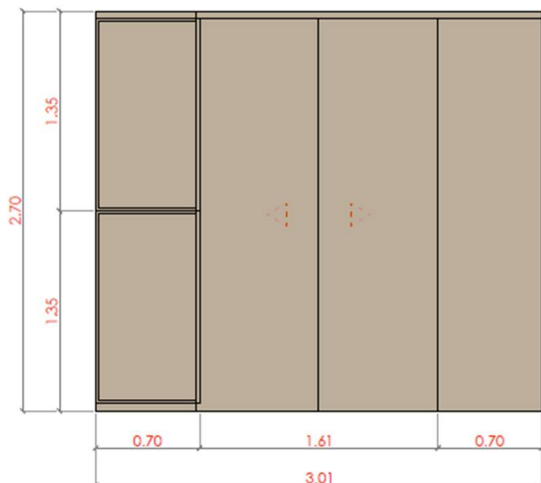

SUBMINISTRAMENT I COL·LOCACIÓ DE MOBILIARI I EQUIPAMENT DELS ESPAIS  
COMUNS DE TRES EDIFICIS D'HABITATGES PER A GENT GRAN BARCELONA, AMB  
MESURES DE CONTRACTACIÓ PÚBLICA SOSTENIBLE  
NÚMERO D'EXPEDIENT: 611.2023.059

## 21. PQ77-COM8

### Licitador

COMERCIAL CONTEL S.A.

### Definició de producte

Penjador de peu. Model 652-C de SIE.

### Descripció

COM08: PENJADOR DE PEU.

Penjador metàl·lic, amb 6 penjadors cromats. Dimensions: H: 1810 x Ø 360 mm. Pes: 5,40 kg..

### Fotografia



SUBMINISTRAMENT I COL-LOCACIÓ DE MOBILIARI I EQUIPAMENT DELS ESPAIS COMUNS DE TRES EDIFICIS D'HABITATGES PER A GENT GRAN BARCELONA, AMB MESURES DE CONTRACTACIÓ PÚBLICA SOSTENIBLE  
 NÚMERO D'EXPEDIENT: 611.2023.059

**Características técnicas**



Característiques idèntiques a les descrites al projecte.

**Ubicació i quantitat**

19 unitatS

**Fitxa tècnica**



REF: 652-C	Perchero metálico de pie
	<p><b>Descripción general:</b></p> <ul style="list-style-type: none"> <li>Perchero metálico pintado</li> <li>Seis colgadores cromados</li> </ul>
	<p><b>Colores estándar:</b></p> <ul style="list-style-type: none"> <li>Negro</li> <li>Plata</li> <li>Blanco</li> </ul>
<p><b>Uso:</b> colgado de prendas de abrigo y bolsos</p> <p><b>Funcionamiento:</b></p>	<p><b>Materiales y componentes:</b></p> <ul style="list-style-type: none"> <li>Perchero fabricado en tubo de 35 x 1,5 mm de espesor</li> <li>Peana de 4mm de espesor</li> <li>Colgadores cromadas</li> <li>Pintado en epoxi texturizado con 40/80 micras de espesor</li> <li>Curado de la pintura al horno a 190 grados</li> </ul>
<p><b>Certificaciones y Homologaciones:</b> ISO 9001</p>	<p><b>Características técnicas:</b></p> <ul style="list-style-type: none"> <li>Dimensiones: 1810 mm de alto x 360mm de e</li> <li>Peso: 5,40 Kg</li> </ul> <p>Sistemas Industriales Europeos,sl                  C/Londres,10/12   Pol. Ind. de Parla   28980 -Parla-(Madrid)                  Teléfono: 91 698 43 53   Web: www.sie-sl.com  </p> 
<p>Sistemas Industriales Europeos, sl se reserva el derecho de cambiar o modificar sus productos y especificaciones sin previo aviso.</p>	

SUBMINISTRAMENT I COL·LOCACIÓ DE MOBILIARI I EQUIPAMENT DELS ESPAIS  
COMUNS DE TRES EDIFICIS D'HABITATGES PER A GENT GRAN BARCELONA, AMB  
MESURES DE CONTRACTACIÓ PÚBLICA SOSTENIBLE  
NÚMERO D'EXPEDIENT: 611.2023.059

## 22. PQ77-ZSP3

### Licitador

COMERCIAL CONTEL S.A.

### Definició de producte

Puff. Model Puck de ENEA.

### Descripció

C3B: PUFF.

Puff amb base d'alumini injectat L-2630 UNE 38-263 lacada, seient entapissat color a definir per D.F. i interior d'escuma. Mides 130 x 55 x 45cm.

### Fotografia



### Características técnicas

Característiques idèntiques a les descrites al projecte.

### Ubicació i quantitat

2 unitats

SUBMINISTRAMENT I COL-LOCACIÓ DE MOBILIARI I EQUIPAMENT DELS ESPAIS COMUNS DE TRES EDIFICIS D'HABITATGES PER A GENT GRAN BARCELONA, AMB MESURES DE CONTRACTACIÓ PÚBLICA SOSTENIBLE  
 NÚMERO D'EXPEDIENT: 611.2023.059

**Fitxa tècnica**



Base en alumini injectat L-2630 UNE 38-263

- Interior d'escuma

**enea**



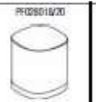

h. 470 mm

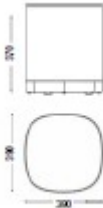
 <p>FF023017 Fijo / Fixed / Fixe / Fix</p>	 <p>FF023016/20 Con rodes / With castors / Avec roulettes / Mit Rollen</p>	 <p>FF023019 Con rodes s'afixen / With locking castors / Avec roulettes auto-bloquantes / Mit gebremsten Rollen</p>
---	---	--



Wine - Pantone 4973C	White - RAL 9006	Top - Pantone 174C	Sky - Pantone 5435C	Sand - RAL 7032	Olive - Pantone 5733C	Ocean - Pantone 7543C	Navy Blue - Pantone 333C	Mustard - Pantone 1045C	Grey - RAL 7004
Black - RAL 9005	Anthracite - RAL 7016								





1300x550x440  
Fijo / Fixed / Fixe / Fix

SUBMINISTRAMENT I COL·LOCACIÓ DE MOBILIARI I EQUIPAMENT DELS ESPAIS  
COMUNS DE TRES EDIFICIS D'HABITATGES PER A GENT GRAN BARCELONA, AMB  
MESURES DE CONTRACTACIÓ PÚBLICA SOSTENIBLE  
NÚMERO D'EXPEDIENT: 611.2023.059

23. PQ77-ZPZ2

**Licitador**

COMERCIAL CONTEL S.A.

**Definició de producte**

Pissarra mòbil de 15x100xm.. Model Pissarra acer vitrificat de PLANNING SISPLAMO.

**Descripció**

COM02: PISSARRA MÒBIL DE 150X100CM. AMB SUPORT DE RODES.

Pissarra blanca fabricada en acer vitrificat d'alta qualitat per a escriptura amb retoladors d'esborrat en sec. Emmarcada amb perfil d'alumini Slim.

CARACTERÍSTIQUES: La superfície d'escriptura és una xapa d'acer (0,8mm) esmaltada i amb cocció a temperatures de 700°C a cada cara. La seva màxima qualitat la fa inalterable al desgast i l'erosió, amb una garantia d'escriptura i esborrat "Life-time". La superfície de la pissarra és retolable amb retoladors d'esborrat a sec, defàcil neteja.

ACABATS: Superfície d'escriptura en blanc, acer vitrificat altell. Perfils d'alumini anoditzat deu micres plata mat, antracita i blanc.

Peu de color blanc..

**Fotografia**

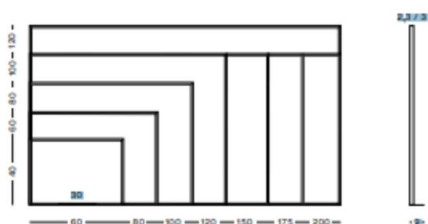

SUBMINISTRAMENT I COL·LOCACIÓ DE MOBILIARI I EQUIPAMENT DELS ESPAIS  
COMUNS DE TRES EDIFICIS D'HABITATGES PER A GENT GRAN BARCELONA, AMB  
MESURES DE CONTRACTACIÓ PÚBLICA SOSTENIBLE  
NÚMERO D'EXPEDIENT: 611.2023.059

### Característiques tècniques

Característiques idèntiques a les descrites al projecte.

### Ubicació i quantitat

5 unitats

### Fitxa tècnica



Planning Sisplamo

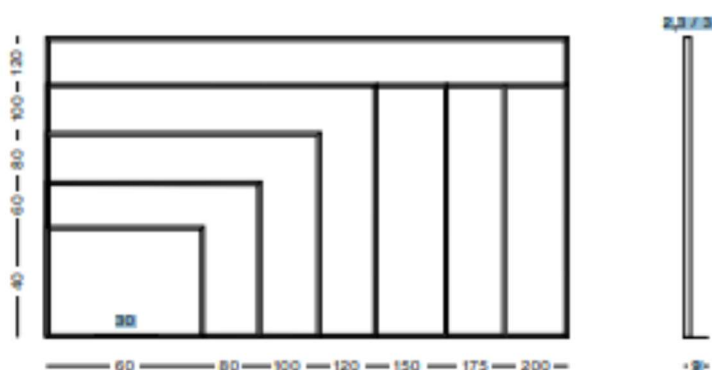

SUBMINISTRAMENT I COL·LOCACIÓ DE MOBILIARI I EQUIPAMENT DELS ESPAIS  
COMUNS DE TRES EDIFICIS D'HABITATGES PER A GENT GRAN BARCELONA, AMB  
MESURES DE CONTRACTACIÓ PÚBLICA SOSTENIBLE  
NÚMERO D'EXPEDIENT: 611.2023.059

Soporte T



Brochure page

92

SUBMINISTRAMENT I COL·LOCACIÓ DE MOBILIARI I EQUIPAMENT DELS ESPAIS  
COMUNS DE TRES EDIFICIS D'HABITATGES PER A GENT GRAN BARCELONA, AMB  
MESURES DE CONTRACTACIÓ PÚBLICA SOSTENIBLE  
NÚMERO D'EXPEDIENT: 611.2023.059

## 24. PQT0-SEI2

### Licitador

COMERCIAL CONTEL S.A.

### Definició de producte

Senyalització interior orientativa, pictogrames i senyals identificatives. De IDVISUAL.

### Descripció

SI03: SENYALITZACIÓ INTERIOR ORIENTATIVA, PICTOGRAMES I SENYALS IDENTIFICATIVES.

Senyals identificatives per a sales i espais. Material: Alumini.

Colors: Vermell: Pantone 186 C / Negre / Blanc. Amplada de la senyal: Mínim 60 cms. Nom del lloc: Tipografia Trade

Gothic BoldTwo / Cos 150 / Interlineat 150 / Color Negre.

Tota la informació escrita així com les dimensions hauran de ser revisades i confirmades per la DF abans de la producció dels elements.

Abans de la producció dels elements de senyalització es verificarà el compliment del "Manual de senyalització d'equipaments municipals" de l'Ajuntament de Barcelona. ntativa, pictogrames i senyals identificatives.

### Fotografia



SUBMINISTRAMENT I COL·LOCACIÓ DE MOBILIARI I EQUIPAMENT DELS ESPAIS  
COMUNS DE TRES EDIFICIS D'HABITATGES PER A GENT GRAN BARCELONA, AMB  
MESURES DE CONTRACTACIÓ PÚBLICA SOSTENIBLE  
NÚMERO D'EXPEDIENT: 611.2023.059

### Características técnicas

Característiques idèntiques a les descrites al projecte.

### Ubicació i quantitat

20 unitats

### Fitxa tècnica



#### Senyals identificatives per a sales i espais

**Material:** Alumini.

**Colors:** Vermell: Pantone 186 C / Negre / Blanc

**Amplada de la senyal:** Mínim 60 cms.

**Nom del lloc:** Tipografia Trade Gothic BoldTwo /  
Interlineat 150 / Color Negre



SUBMINISTRAMENT I COL·LOCACIÓ DE MOBILIARI I EQUIPAMENT DELS ESPAIS  
COMUNS DE TRES EDIFICIS D'HABITATGES PER A GENT GRAN BARCELONA, AMB  
MESURES DE CONTRACTACIÓ PÚBLICA SOSTENIBLE  
NÚMERO D'EXPEDIENT: 611.2023.059

SUBMINISTRAMENT I COL·LOCACIÓ DE MOBILIARI I EQUIPAMENT DELS ESPAIS  
COMUNS DE TRES EDIFICIS D'HABITATGES PER A GENT GRAN BARCELONA, AMB  
MESURES DE CONTRACTACIÓ PÚBLICA SOSTENIBLE  
NÚMERO D'EXPEDIENT: 611.2023.059

25. PQ77-LUE1

### Licitador

COMERCIAL CONTEL S.A.

### Definició de producte

Llum exterior. Model Patio de PILMA

### Descripció

LLUM EXTERIOR.

Llum de polietilè blanc, amb kit connexió interior.

### Fotografia



SUBMINISTRAMENT I COL·LOCACIÓ DE MOBILIARI I EQUIPAMENT DELS ESPAIS  
COMUNS DE TRES EDIFICIS D'HABITATGES PER A GENT GRAN BARCELONA, AMB  
MESURES DE CONTRACTACIÓ PÚBLICA SOSTENIBLE  
NÚMERO D'EXPEDIENT: 611.2023.059

### Características técnicas

Característiques idèntiques a les descrites al projecte.

### Ubicació i quantitat

4 unitats

### Fitxa tècnica



<b>PATIO</b>	Pantalla esférica Patio de polietileno 40 cm
<b>REFERENCIA</b>	0511-P1024
<b>MATERIAL</b>	Polietileno
<b>MEDIDAS</b>	Diámetro 40 cm
<b>REQUIERE MONTAJE</b>	No

SUBMINISTRAMENT I COL·LOCACIÓ DE MOBILIARI I EQUIPAMENT DELS ESPAIS  
COMUNS DE TRES EDIFICIS D'HABITATGES PER A GENT GRAN BARCELONA, AMB  
MESURES DE CONTRACTACIÓ PÚBLICA SOSTENIBLE  
NÚMERO D'EXPEDIENT: 611.2023.059

SUBMINISTRAMENT I COL·LOCACIÓ DE MOBILIARI I EQUIPAMENT DELS ESPAIS  
COMUNS DE TRES EDIFICIS D'HABITATGES PER A GENT GRAN BARCELONA, AMB  
MESURES DE CONTRACTACIÓ PÚBLICA SOSTENIBLE  
NÚMERO D'EXPEDIENT: 611.2023.059

26. PQ77-AC03

### Licitador

COMERCIAL CONTEL S.A.

### Definició de producte

AC03: Secamans. Model Fuga Evo de NOFER

### Descripció

SECAMANS.

Secamans, amb carcassa d' acer inoxidable AISI 304 acabat satinat, per aire calent accionat amb sensor electrònic, de 800 W de potència i temperatura de 40°C. Amb filtre Hepa H13. Motor velocitat 35000 r.p.m. Dimensions: 327 alt x 164 ample x 151 fons (mm)..

### Fotografia



### Características técnicas

Característiques idèntiques a les descrites al projecte.

### Ubicació i quantitat

8 unitats

SUBMINISTRAMENT I COL-LOCACIÓ DE MOBILIARI I EQUIPAMENT DELS ESPAIS COMUNS DE TRES EDIFICIS D'HABITATGES PER A GENT GRAN BARCELONA, AMB MESURES DE CONTRACTACIÓ PÚBLICA SOSTENIBLE  
NÚMERO D'EXPEDIENT: 611.2023.059

Fitxa tècnica



Secamanos FUGA EVO de acero inoxidable con sensor electrónico. Acabado satinado

Descripción

- Secamanos con sensor electrónico.
- Modelo para montar en superficie.
- Carcasa de chapa de acero inoxidable acabado satinado.
- Disponible también en acabado brillo (NOFER 01831.B), en acabado negro (NOFER 01831.N) y en otros colores.
- Con filtro Hepa H13 para retener contaminantes y partículas. Substituible sin necesidad de retirar la carcasa.
- Adecuado para colectividades y lugares de alta frecuencia de uso.
- Robusto, antivandálico y seguro por estar construido sin aristas cortantes ni otros elementos peligrosos.
- Conforme a las directivas europeas de seguridad (CE).
- Con limitador térmico de seguridad y paro automático por vandalismo.

Texto sugerido para prescripción

Secamanos NOFER, con carcasa de acero inoxidable AISI 304 acabado satinado, por aire caliente accionado con sensor electrónico, de 800 W de potencia y temperatura de 40°C. Con filtro Hepa H13. Motor velocidad 35000 r.p.m. Dimensiones: 327 alto x 164 ancho x 151 fondo (mm).

Componentes

- Carcasa fabricada de una sola pieza de chapa de acero inoxidable.
- Sensor infrarrojo electrónico que para el secamanos cuando las manos se retiran del campo de detección.
- Con limitador térmico de seguridad y paro automático por vandalismo
- Con filtro Hepa sustituible sin necesidad de retirar la carcasa.

Montaje

Montaje a más de 20 cm de cualquier superficie.

Fijación

Fijación mural mediante 4 taladros (Ø de la broca 8 mm). Tornillería y tacos incluidos.

Funcionamiento

Colocar las manos debajo del aparato. El secamanos se activa automáticamente, permaneciendo en funcionamiento mientras las manos se encuentren dentro del campo del sensor. El aparato se apaga después de unos segundos de retirarlas.

Limpieza

Se recomienda la limpieza con un paño de algodón ligeramente humedecido en una solución jabonosa. A continuación, secar.

Características técnicas

**Material:** Acero inoxidable AISI 304  
**Acabado:** Satinado  
**Espesor:** 1,2 mm  
**T° salida del aire:** a T° ambiente de 20°C, T°: 40°C a 10 cm  
**Tipo motor:** Universal  
**Motor velocidad:** 35000 r.p.m.  
**Velocidad del aire:** 305 km/h  
**Caudal del aire:** 2660 l/min  
**Potencia total:** 800 W  
**Potencia del motor:** 800 W  
**Voltaje/Frecuencia:** 220-240 V - 50/60 Hz  
**Aislamiento eléctrico:** Clase I  
**Distancia al sensor:** 10-50 cm (con posibilidad de regulación)  
**Fusible térmico doble seguridad:** tarado a 133°C  
**Consumo:** Máximo 3,5 A  
**Nivel sonoro a 2 metros:** 72 dBA  
**Índice de protección contra proyecciones:** IPX1  
**Dimensiones:** 327 alto x 164 ancho x 151 fondo (mm)  
**Peso neto total:** 4,7 kg  
**Tiempo de secado estimado:** 10-12 segundos

Información Complementaria

- Carcasa fabricada de una sola pieza de acero inoxidable.
- Con filtro Hepa sustituible sin necesidad de retirar la carcasa.
- Sensor infrarrojo electrónico que para el secamanos cuando las manos se retiran del campo de detección.
- Con limitador térmico de seguridad y paro automático por vandalismo.

SUBMINISTRAMENT I COL·LOCACIÓ DE MOBILIARI I EQUIPAMENT DELS ESPAIS  
COMUNS DE TRES EDIFICIS D'HABITATGES PER A GENT GRAN BARCELONA, AMB  
MESURES DE CONTRACTACIÓ PÚBLICA SOSTENIBLE  
NÚMERO D'EXPEDIENT: 611.2023.059

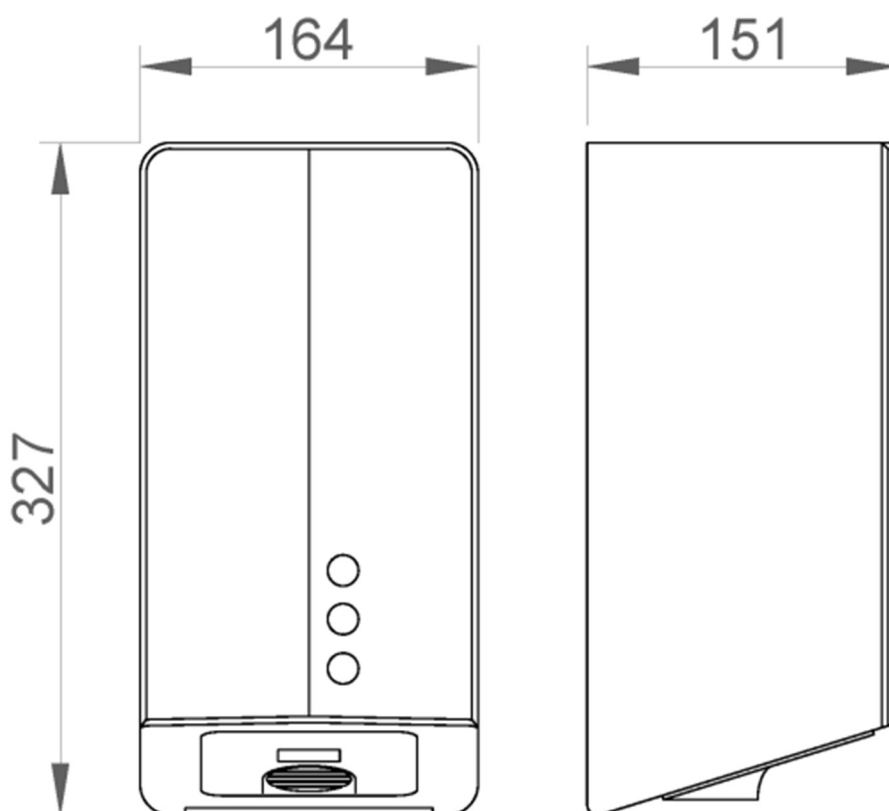

Ctra. Laureà Miró, 385-387  
08980 | Sant Feliu de Llobregat,  
Barcelona - España  
T. +34 934 742 423  
F. +34 934 743 548  
nofer@nofer.com  
www.nofer.com

PRODUCTOS  
RELACIONADOS



01831.B



01831.N



01831.LV.B

Estas especificaciones pueden ser modificadas y/o rectificadas debido a exigencias de fabricación.

Subministrament, instal·lació i posada en servei de  
l'equipament audiovisual per al Centre Social de Sants

Carrer Olzinelles 30

Districte de Sants-Montjuïc, Barcelona

EXPEDIENT 603.2025.034

**Doc. As Built**



**Ajuntament  
de Barcelona**

BIMSA, Barcelona d'Infraestructures Municipals

PROJECTE: Subministrament, instal·lació i posada en servei de l'equipament audiovisual per al Centre Social de Sants

UBICACIÓ: Carrer Olzinelles 30, Districte de Sants-Montjuïc, Barcelona

DATA D'EXECUCIÓ: Juliol 2025

EMPRESA INSTAL·LADORA: COMM AUDIOVISUAL IBERIAN DISTRIBUTION SL

EXPEDIENT 603.2025.034

---

## MATERIAL INSTAL·LAT

### 1. SOLUCIÓ INTERACTIVA 86" MÒBIL

Component	Marca	Model	Quantitat	Números de sèrie
Monitor Interactiu	Viewsonic	IFP8633-G	2 unitats	XFH2509A30AB - XFH2509A309F
Mòdul inalàmbric	Viewsonic	VB-WIFI-004	2 unitats	X1B241980389 - X1B241980338
Suport mòbil per monitor AVD		SM-1	2 unitats	

---

### 2. SOLUCIÓ INTERACTIVA 75" MÒBIL

Component	Marca	Model	Quantitat	Números de sèrie
Monitor Interactiu	Viewsonic	IFP7533-G	1 unitat	XFF2503A2117
Mòdul inalàmbric	Viewsonic	VB-WIFI-004	1 unitat	X1B241980542
Suport mòbil per monitor AVD		SM-1	1 unitat	

---

### 3. SOLUCIÓ INTERACTIVA 86" MÒBIL (SALA PLANTA BAIXA)

Component	Marca	Model	Quantitat	Números de sèrie
Monitor Interactiu	Viewsonic	IFP8633-G	1 unitat	XFH2509A30AC
Mòdul inalàmbric	Viewsonic	VB-WIFI-004	1 unitat	X1B241980847
Suport mòbil per monitor AVD		SM-1	1 unitat	

---

### 4. SOLUCIÓ INTERACTIVA 75" FIXA A PARET (SALA GRAN – 3a PLANTA)

Component	Marca	Model	Quantitat	Números de sèrie
Monitor Interactiu	Viewsonic	IFP7533-G	1 unitat	XFF2503A218F
Mòdul inalàmbric	Viewsonic	VB-WIFI-004	1 unitat	X1B241980541
Suport fix per paret Viewsonic [model]			1 unitat	

*Nota: el model del suport fix per paret no està especificat al document original.*

---

**Observacions addicionals:**

- Tots els equips han estat instal·lats, configurats i verificats correctament.
- S'han realitzat proves de funcionament amb èxit.
- Es lliuren manuals bàsics d'ús i manteniment als responsables del centre.

---

**Signatura i segell de l'empresa instal·ladora**

44421709S

JUDITH RIVERO (R:

B85854370)

Firmado digitalmente por  
44421709S JUDITH RIVERO (R:  
B85854370)  
Fecha: 2025.07.15 14:40:48  
+02'00'

COMM AUDIOVISUAL IBERIAN DISTRIBUTION SL

# ViewBoard® Serie IFP33

Display Interactivo



## Información

Las pantallas interactivas ViewBoard Serie 33 son una gran solución versátil para las aulas que combina una pantalla táctil con la funcionalidad del software educativo myViewBoard. Con su funcionalidad avanzada, la serie ViewBoard 33 ayuda a los profesores a impartir lecciones atractivas y proporciona potentes herramientas de gestión de dispositivos para los administradores de TI.

### Interfaz de Usuario Intuitiva

La barra de herramientas emergente proporciona un acceso fluido a diversas herramientas, lo que garantiza unas lecciones óptimas y atractivas.

### Todo con un Solo Cable USB-C

El puerto USB-C ofrece uso compartido instantáneo, control táctil y carga de hasta 65 W.

### Software Didáctico myViewBoard Integrado

La suite myViewBoard, que incluye las aplicaciones Whiteboard, Display y Manager, mejora las lecciones y la gestión de dispositivos.

### Mejora el Aprendizaje con la Multitarea

Visualiza vídeos en una ventana flotante o en modo de pantalla dividida mientras haces demostraciones y preguntas.

### Experiencia de Escritura Intuitiva y Natural

La tecnología Ultra-Fine Touch con 40 puntos táctiles y reconocimiento de lápiz de doble punta ofrece una experiencia de escritura natural.

### Altavoces Frontales Envoltentes

Los altavoces frontales integrados ofrecen una experiencia de audio inmersiva.



myViewBoard®



[www.myViewBoard.com](http://www.myViewBoard.com)



# Especificaciones

		ViewBoard IFP6533	ViewBoard IFP7533	ViewBoard IFP8633
DISPLAY	Modelo			
	Nombre	Display Interactivo ViewBoard® 65" 4K	Display Interactivo ViewBoard® 75" 4K	Display Interactivo ViewBoard® 86" 4K
	Tamaño del panel	65"	75"	86"
	Tipo de panel	Módulo LCD TFT con retroiluminación DLED. IPS	Módulo LCD TFT con retroiluminación DLED. IPS	Módulo LCD TFT con retroiluminación DLED. VA
	Área del display (mm)	1428.48(H) x 803.52(V)	1649.664(H) x 927.936(V)	1913.04(H) x 1083.96 (V)
	Relación de aspecto	16:9		
	Resolución	UHD 3840x2160 (Pixels)		
	Colores	1.07M		
	Brillo	400 nits (typ.), 450 nits (máx.)		
	Relación de contraste	5000:1 (máx. con DCR activado)		
	Tiempo de respuesta	8ms		
	Ángulos de visión	H=178, V=178		
	Vida útil de la retroilum.	30.000 horas (min.)		
	Tratamiento superficie	Dureza: 7H Revestimiento antirreflejos		
Orientación	Horizontal			
PLATAFORMA	Procesador	Quad-core ARM Cortex (A55*4)		
	RAM	4GB DDR4		
	Memoria	32 GB		
TÁCTIL	Tipo	Ultra Fine Touch Technology		
	Puntos de contacto	40 puntos táctiles		
INPUT	HDMI	HDMI-IN 2.0 x 3 (3840x2160 @60Hz)		
	RGB / VGA	x1		
	Audio	x1		
	RS232	x1		
	OPS	x1 (OPS Intel estándar opcional)		
	WiFi	x1 (Opcional VB-WIFI-002/VB-WIFI-004/VSB-050)		
OUTPUT	HDMI	HDMI 2.0 x1		
	Audio	x1		
	SPDIF	x1		
LAN	RJ45	x2		
USB	USB-A	USB3.0: Frontal x2, Posterior x2 ; USB2.0 x1		
	USB-B	x2 (Frontal x1 + Posterior x1)		
	USB-C	Frontal *1 (PD65W + DP1.2 + Data USB2.0 + 10M/100M compartidos)		
ALTAVOCES		18W x 2		
SOPORTE WEBCAM		Sí		
SISTEMA OPERATIVO INTEGRADO		Android 11		
SOFTWARE	Basic Annotation Software	myViewBoard Whiteboard		
	Pro Annotation Software	myViewBoard para Windows (integrado en un PC Windows Slot-in opcional)		
	Wireless Presentation Software	myViewBoard Display, vCast		
	Software Presentación inalámbrica: vCast	Sí		
CARACTERÍSTICAS ESPECIALES	Puerto USB Todo en uno	USB 3.0 "SmartPort™ USB" para todos los canales		
	Intercambio de LAN sencillo entre IFP y dispositivo de entrada	(10/100/1000M) (USB Tipo-C 10/100 & Android , PC 10/100/1000)		
	Sensor de luminosidad	Sí		
	Sensor de calidad Aire	VB-SEN-001 (Lector PIR/Humedad/Temperatura/PM2.5/VOCS/NFC) Opcional		
ALIMENTACIÓN	Lector NFC	VB-SEN-001 Opcional		
	Voltaje	100-240V AC		
	Consumo	On: 132W(typ.) / Off: <0.5W	On: 150W(typ.) / Off: <0.5W	On: 182W(typ.) / Off: <0.5W
ERGONOMÍA	Inclinación	N/A		
	Montaje en pared (VESA®)	600*400	800*400	800*600
CONDICIONES DE FUNCIONAMIENTO	Temperatura (° C)	0°C a 40°C		
	Humedad	20% - 80% RH sin condensación		
DIMENSIONES (An x Al x P)	Físicas (mm)	1488 x 897 x 88 mm		
	Embalaje (mm)	1628 x 208 x 1005 mm	1863 x 225 x 1140 mm	2110 x 225 x 1283 mm
PESO	Neto (kg)	34.95kg	47.3kg	58.55kg
	Bruto (kg)	44.7kg	60.55kg	75.9kg
CERTIFICACIONES		BIS, ctUVus, COC, EPET, ES8, LBL, WEEE/RAEE		
CONTENIDO DEL PAQUETE		1. Cable de alimentación de 3 m 2. Mando a distancia con pila AAA 3. Cable táctil USB de 3 m Cable táctil USB de 3 m 4. Lápiz táctil x 2 (VB-PEN-009) 5. Guía rápida + Declaración de conformidad 6. Adaptador RS232 7. Abrazadera x 5 8. Soporte para webcam 9. Tornillos x 8 (webcam 2) Tornillos x 8 (webcam 2+2, soporte de pared 4) 10. Cable HDMI de 3 m		

\*Las especificaciones están sujetas a cambios sin previo aviso.

Contacta con uno de nuestros expertos para más información:



Síguenos



[www.viewsonic.com/es](http://www.viewsonic.com/es)



@ViewSonicES

**ViewSonic®**





## Soporte de suelo con ruedas para pantallas 55"-86"

- VESA Máximo: 800x600 mm
- Peso máximo soportado de pantalla: 150 kg
- Equipado con dos bandejas multiusos
- Ideal para pantallas de gran formato

### Especificaciones

- Pantallas soportadas: 55"-86"
- Compatible con VESA: Máximo 800x600. Mínimo 200x200
- Peso máximo soportado de pantalla: 150 kg
- Bandejas multiusos
- Rango de ajuste para la altura de soporte: 1371-1521 mm
- Altura máxima del soporte: 1838 mm
- Medidas de bandejas: Inferior 775x675 mm. Superior: 554x448 mm
- Distancia entre ruedas: 610x525 mm
- Ruedas con sistema de bloqueo
- Color: Negro

### Contenido del Paquete

- 1 x Soporte con dos bandejas
- 1 x Kit de montaje (no incluye herramientas) 1 x
- Manual de instalación

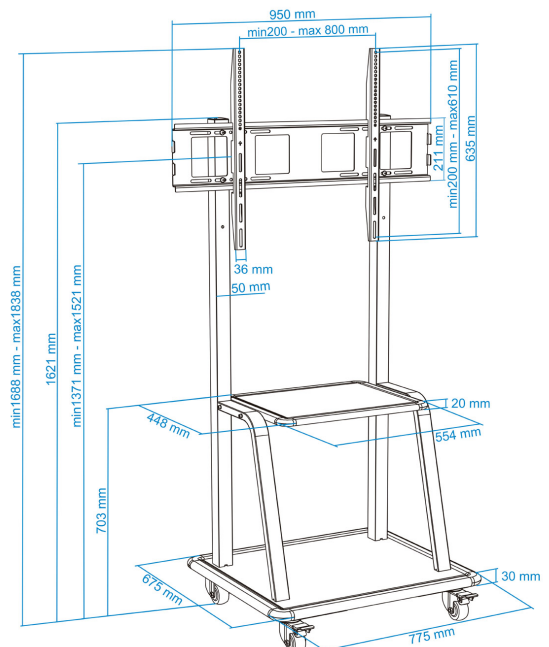

## **ORDINADOR/PANTALLA**

- ORDINADOR BMS i7-8700 Windows 11
- Pantalla BQ