

## INFORME DE NECESSITAT DEL CONTRACTE MENOR AMB CONCURRÈNCIA

Expedient número 240216

### Dades del contracte

Petició de contracte: Àrea Tècnica
Tipus contracte: Subministrament
Codi CPV: 45237000-7
Objecte: Adquisició i instal·lació del decorat del programa Bàsics al plató 1 de betevé
Pressupost de licitació (IVA inclòs): 18.137,90 Euros IVA tipus: 21%: 3.147,90 Euros <b>Pressupost net (sense l'IVA): 14.990,00 Euros</b> Aquest pressupost net no pot ser superat per l'oferta del licitador

### Antecedents

La Societat Privada Municipal Informació i Comunicació de Barcelona, SA spm (ICB), és l'entitat gestora dels serveis públics de televisió per ones terrestres i ràdio locals i els seus serveis electrònics associats.

En l'exercici de les seves funcions, ICB té entre les seves competències, garantir la prestació dels serveis de comunicació audiovisual de ràdio o de televisió que l'Ajuntament de Barcelona li encarregui, mitjançant la contractació del subministrament que es pretén contractar en aquest procediment.

Constitueix l'objecte d'aquesta licitació el subministrament per a l'adquisició i instal·lació del decorat del programa Bàsics a l'Estudi 1 dins les instal·lacions de betevé.

La contractació i subministrament, en règim d'adquisició, així com el transport i l'entrega dels equipaments s'efectuarà dins de les instal·lacions de betevé.

Actualment el decorat del programa Bàsics a l'Estudi 1 dins les instal·lacions de betevé té una antiguitat de més de 2 anys. Per a unificar visualment la decoració de la pantalla d'Estudi 1 i afegir els elements artístics d'imatge i disseny del programa Bàsics és necessari col·locar elements decoratius de llum perimetral a la pantalla actual i caixes de llum darrera dels bastidors existents, a més d'afegir una nova taula i cadires per a presentadors i convidats, que tots aquests elements tinguin relació amb la imatge i disseny del programa, i es corresponguin amb les necessitats artístiques de disseny decoratiu pel número de persones assegudes a taula.

El projecte del disseny del decorat ha estat realitzat per l'escenògraf Domenico Prati i per tant el licitador haurà de seguir el disseny realitzat per aquest professional especialitzat en decorats per a televisió.

Tot l'equipament ha de ser nou, i ha de complir els requeriments que s'especifiquen en les prescripcions tècniques.

En relació a l'article 118.2 de la Llei 9/2017, de 8 de novembre, de contractes del Sector Públic (LCSP), no s'està alterant ni fraccionant l'objecte per eludir els procediments de contractació, ja que esdevé una unitat funcional que permet el seu aprofitament individual sense la necessitat de prestacions accessòries o complementàries.

L'adjudicació d'aquest contracte quedarà subjecta a l'existència de crèdit pressupostari.

## **Descripció de l'objecte. Prescripcions tècniques**

El contracte inclourà els següents conceptes:

- Subministrament i instal·lació de caixa de llum perimetral del llindar en la part superior de la pantalla actual, amb LED RGB
- Subministrament i instal·lació de caixa de llum col·locada darrera del bastidor existent i enganxada a través de l'ancoratge metàl·lic. Frontal amb tela "rosco" negra, i caixa de llum il·luminada amb LED RGB
- Subministrament i instal·lació de taula modular amb diferents mòduls mòbils amb rodes, que es puguin ajuntar entre ells segons les necessitats pel número de convidats del programa. Taula acabada en lacat. Connexions de LED amb endoll ràpid. Unió entre els mòduls amb ancoratge
- Subministrament de 9 cadires amb respall transparent, giratòries, regulables en alçada, sense reposa braços i sense rodes.

El material objecte d'aquesta licitació haurà d'estar cobert per una garantia d'un mínim de 2 anys de durada a partir de la recepció del material, excepte on consti de manera diferent i específica en aquest informe. Estant inclosos tots els conceptes com recanvis, mà d'obra, transports, desplaçaments, dietes, etc.

Durant el període de garantia l'adjudicatari estarà obligat a la resolució de qualsevol problema en el termini màxim d'un dia comptant a partir de la notificació de la incidència. La notificació de l'anomalia es farà via correu electrònic.

Les característiques tècniques de tots els elements que componen el subministrament i instal·lació es defineixen en els documents annexos a aquest informe, (facilitat pel dissenyador del decorat), junt amb les característiques dels diferents serveis associats al subministrament.

El subministrament i instal·lació del nou decorat es realitzarà segons el disseny realitzat per Domenico Prati i sota la direcció dels Departaments Tècnic i de Realització de betevé. És per això que els licitadors podran sol·licitar la planimetria i les imatges en 3D facilitades pel decorador al cap tècnic d'ICB ([jbusse@beteve.cat](mailto:jbusse@beteve.cat)).

Un cop finalitzat el muntatge es procedirà a realitzar els programes pilot per part del Departament de Realització de betevé. El licitador podrà ser cridat durant aquest procés per a realitzar els possibles ajustos en el decorat.

El licitador és l'encarregat de comptar amb el personal necessari per atendre les seves obligacions contractuals, de desmuntatge, muntatge i possibles ajustaments finals del decorat dins les instal·lacions de betevé.

## Inici de les prestacions i termini d'execució

Tot l'equipament haurà d'estar entregat a les instal·lacions de betevé abans del 31 de desembre del 2024.

En qualsevol cas, si amb posteritat i per causes alienes a betevé, hi ha retard en l'entrega d'algun dels components del decorat, el licitador es comprometrà a realitzar els treballs imprescindibles per assegurar que tots els elements previstos en el projecte inicial quedin perfectament integrats en el decorat.

## Lloc de realització de la prestació

Seu de betevé al Poblenou (plaça Tísner 1, de Barcelona).

## Criteris d'adjudicació

El criteri únic d'aquest contracte es el preu de l'oferta.

Criteris automàtics: 100 punts

### 1.Proposta econòmica (fins a 100 punts)

Es valorarà l'oferta econòmica, amb un màxim de 100 punts.

S'atorgarà la màxima puntuació al licitador que formuli el preu més baix que sigui admissible, és a dir, que no sigui anormalment baix i que no superi el pressupost net de licitació i a la resta d'empreses licitadores la distribució de la puntuació es farà aplicant la següent fórmula establerta per Instrucció de la Gerència Municipal i aprovada per Decret d'Alcaldia de 22 de juny de 2017 publicat en la Gasetta Municipal del dia 29 de juny i modificada per Decret d'Alcaldia de 22 de febrer de 2018 publicat en la Gasetta Municipal del dia 5 de març:

$$\left( \frac{\text{Pressupost net licitació} - \text{oferta}}{\text{Pressupost net licitació} - \text{oferta més econòmica}} \right) \times \text{Punts màx} = \text{Puntuació resultant}$$

## **Oferta anormalment baixa**

Per la consideració d'ofertes, en principi, amb valors anormals o desproporcionats, es defineix un límit d'un diferencial de 10 punts percentuals per sota de la mitjana del sumatori total dels preus ofertats o, en el cas d'un únic licitador, de 15 punts percentuals respecte del sumatori total.

Les baixes anormals o temeràries es calcularan sobre el preu unitari ofertat.

## Responsable del contracte:

Com a responsable del contracte es designa el Sr. Joan Bussé, Cap Tècnic d'ICB.

## Selecció del proveïdor/a:

- Considerant la naturalesa de les prestacions, i els antecedents de la necessitat descrits amb anterioritat, es considera adient tramitar el contracte menor amb concurrència per tal de poder seleccionar la millor oferta amb els criteris d'adjudicació establerts.

## Tramesa d'ofertes

El licitador haurà d'enviar la seva oferta mitjançant el portal de Contractació de l'Ajuntament de Barcelona (<https://licitacions.bcn.cat/>).

No s'admetrà cap altre forma d'enviament o lliurament de l'oferta.

L'oferta s'haurà d'emplenar segons el model de presentació d'ofertes que s'adjunta.

L'oferta haurà d'estar degudament signada per la licitadora i haurà d'anar acompanyada de la memòria tècnica, que haurà de tenir com a mínim, les condicions tècniques enumerades en el punt de les prescripcions tècniques.

El termini de presentació de les ofertes serà de 5 dies hàbils des de la data de d'enviament de petició d'oferta.

## Notificació de l'adjudicació

L'adjudicació del contracte es notificarà a l'interessat i es publicarà a la Plataforma de Contractació de l'Ajuntament i en el Perfil de Contractant d'acord amb el previst a la LCSP.

## Protecció de dades personals del licitador

D'acord amb la normativa de protecció de dades us informem que les vostres dades seran tractades per ICB amb la finalitat de gestionar la contractació, legitimada en base a la Llei 9/2017 de 8 de novembre, de Contractes del Sector Públic. Les vostres dades seran cedides si escau a la Secretaria Tècnica de la Junta Consultiva de Contractació Administrativa de la Generalitat de Catalunya i s'incorporaran a un fitxer anomenat "Plataforma de Serveis de Contractació Pública (PSCP)" amb la finalitat de publicar aquesta informació a la PSCP (perfil licitador); els usos previstos d'aquestes dades són el registre de les dades de contacte de les empreses (i persones físiques) proveïdores dels òrgans de contractació d'àmbit territorial català que fan servir la PSCP (perfil licitador) i les seves eines de licitació electrònica. Les vostres dades seran conservades el temps establert per complir amb les obligacions legals.

Teniu dret a accedir, rectificar i suprimir les vostres dades, així com altres drets sobre aquestes. Podeu consultar informació addicional sobre aquest tractament i protecció de dades a [www.beteve.cat](http://www.beteve.cat). Pel que fa a la política de privacitat de la Generalitat de Catalunya, presentant sol·licitud a les oficines de la Secretaria Tècnica de la Junta Consultiva de Contractació Administrativa, ubicades a la Gran Via de les Corts Catalanes, 635, 08010 de Barcelona o mitjançant el correu electrònic: [protecciodedades.eco@gencat.cat](mailto:protecciodedades.eco@gencat.cat).

Per part d'ICB, autoritza:



Nom: Joan Bussé

Càrrec: Cap Tècnic d'ICB

Data: 22 de novembre de 2024

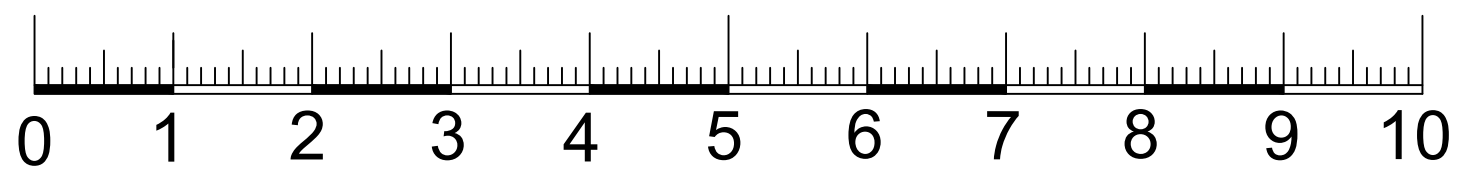
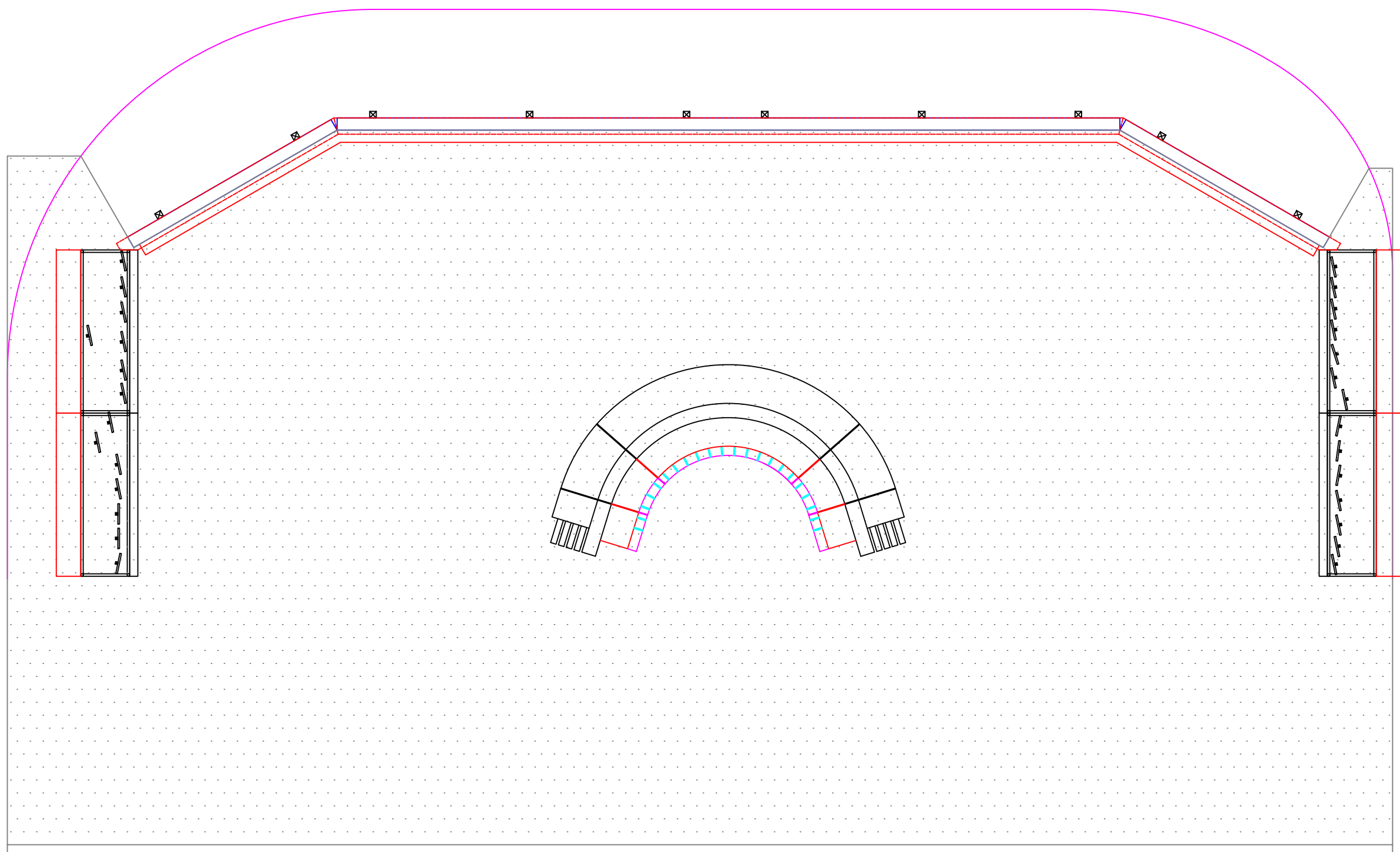

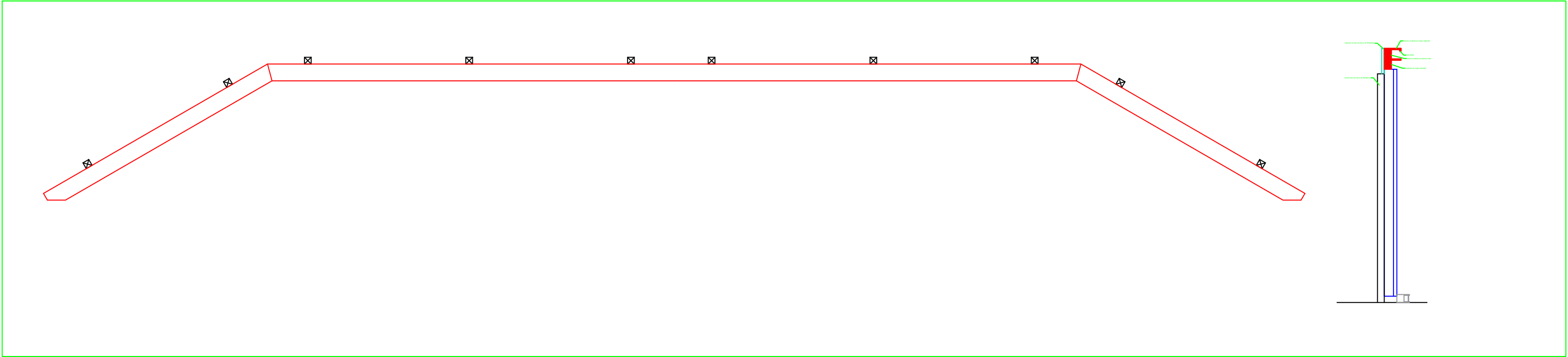

Dintel pantalla

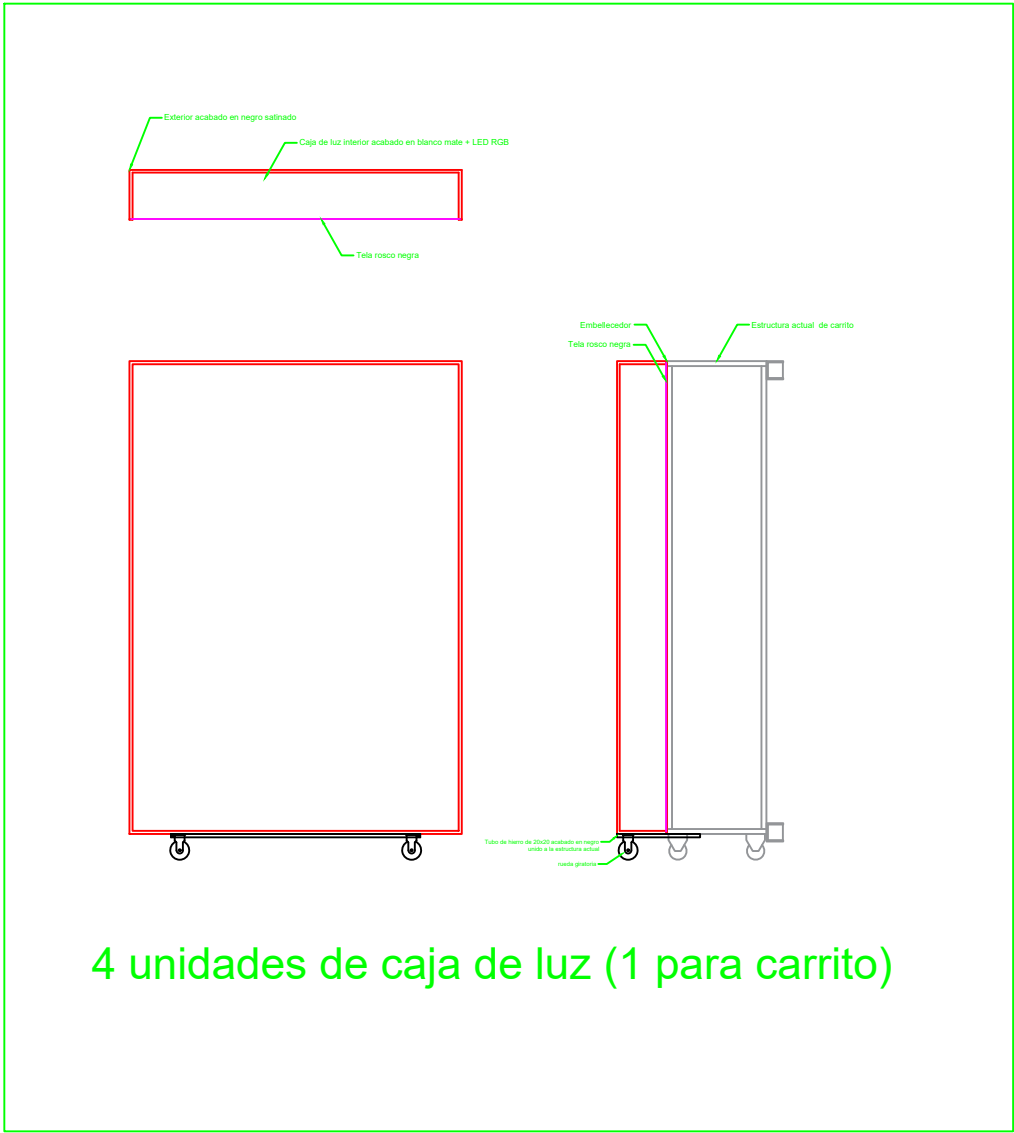

4 unidades de caja de luz (1 para carrito)

Caja de luz bastidor

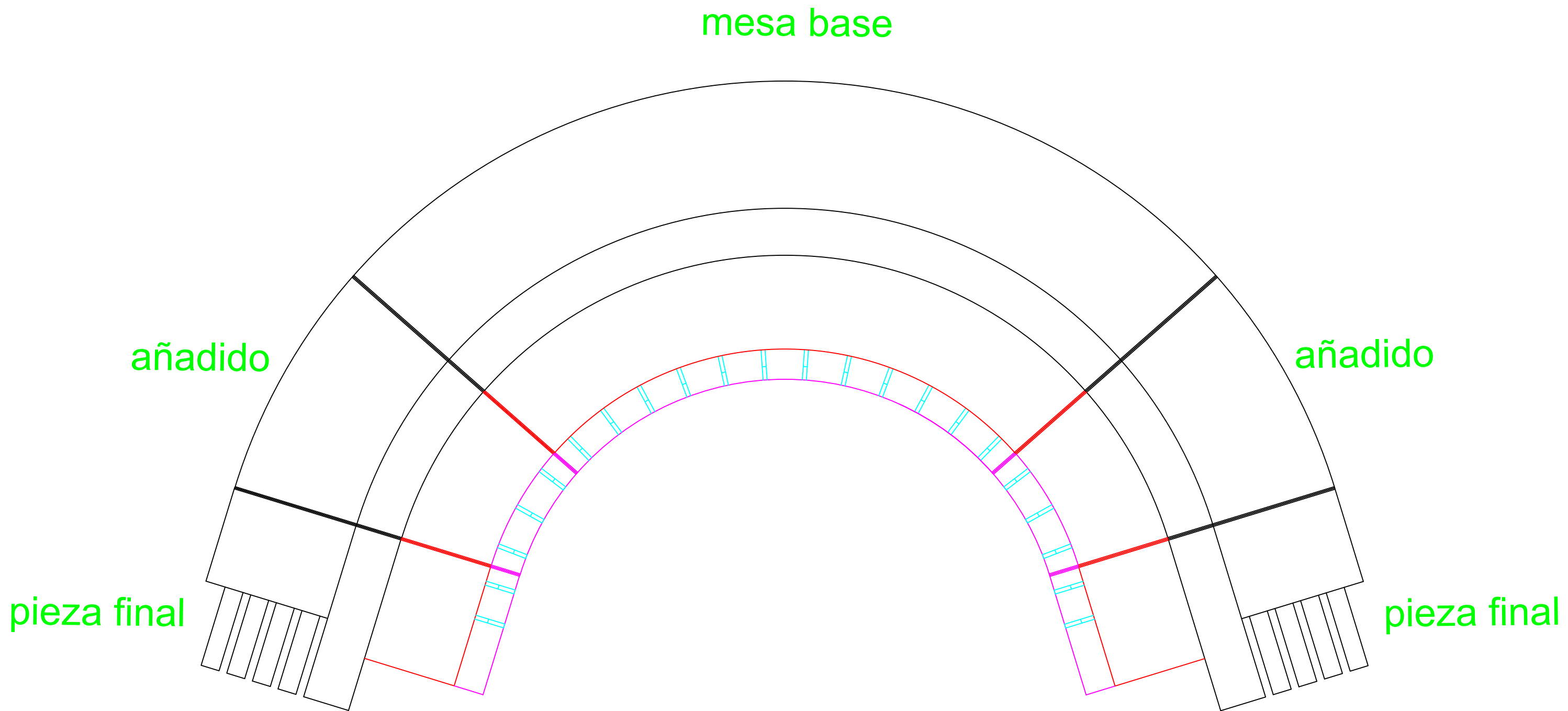

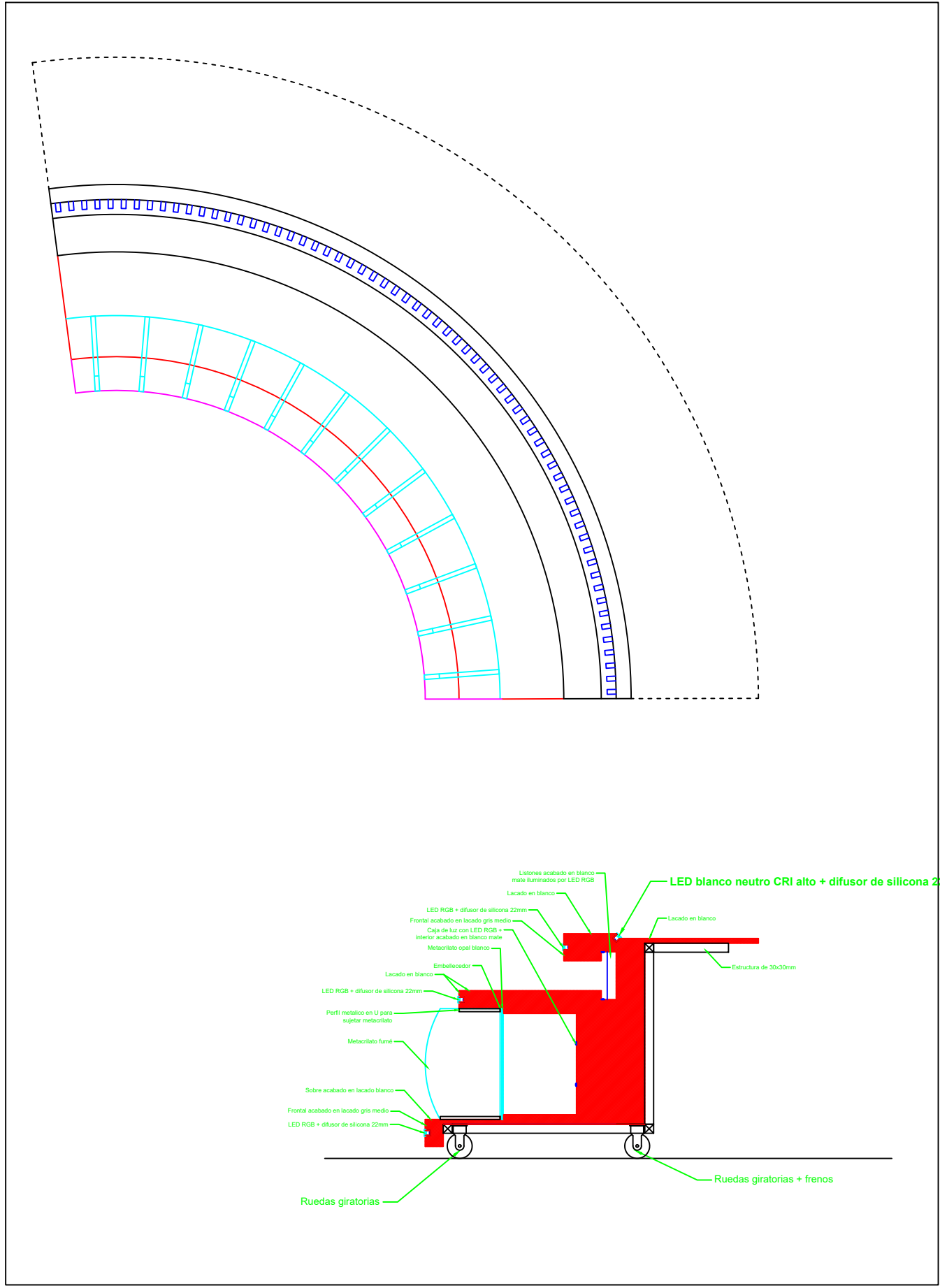

mesa base

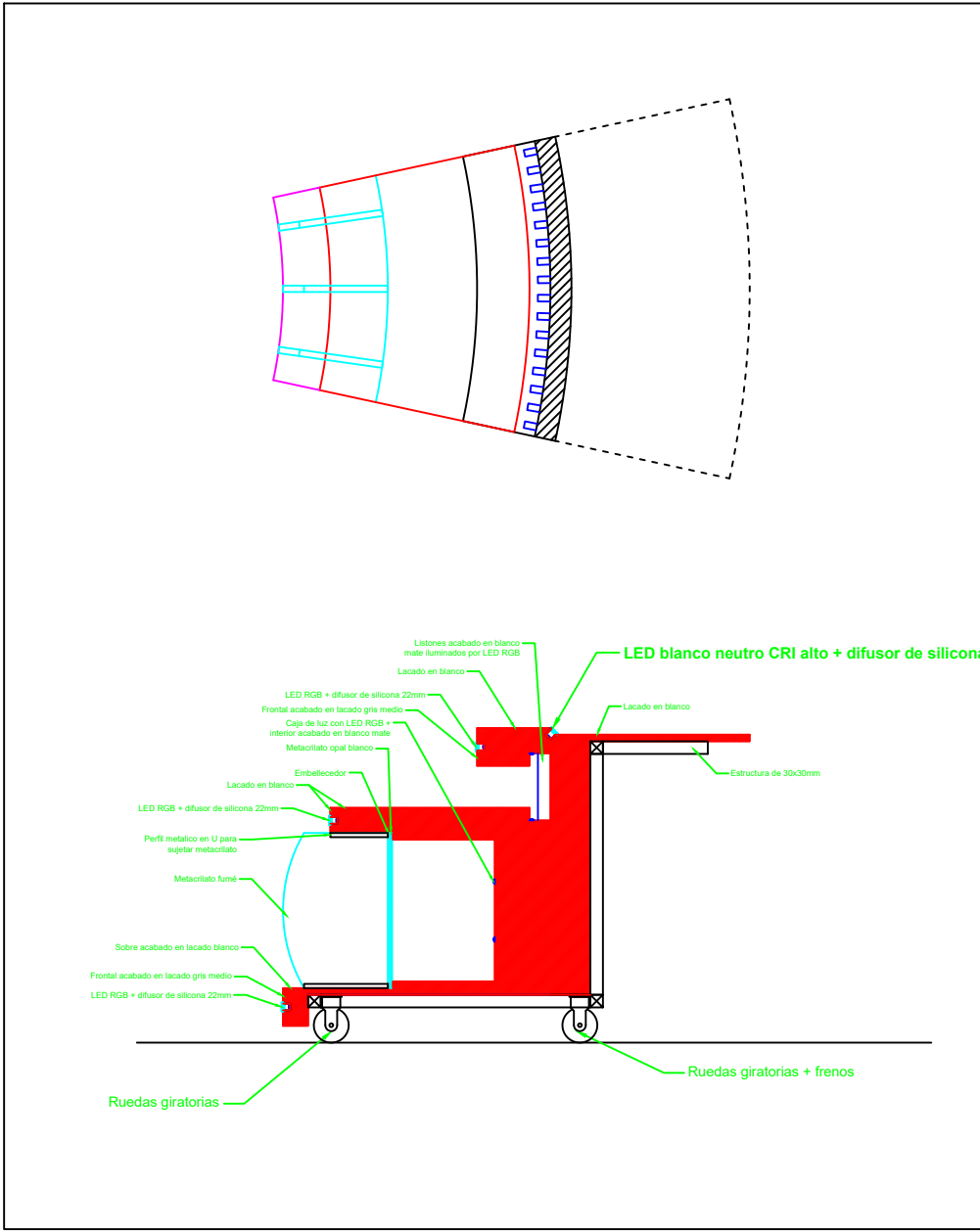

añadido

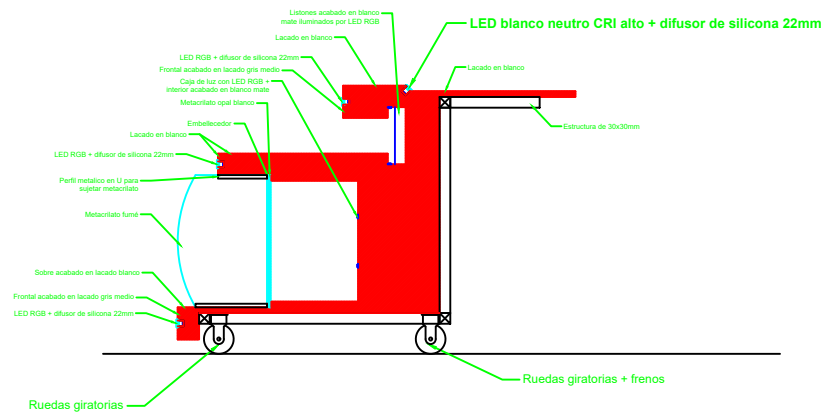
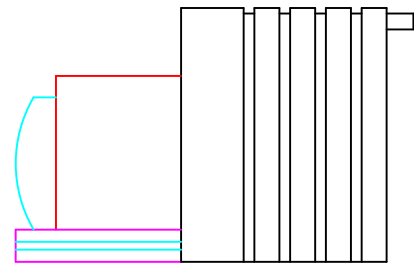
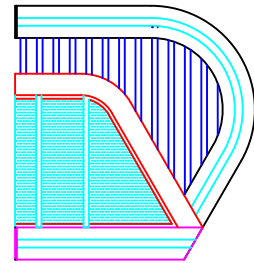
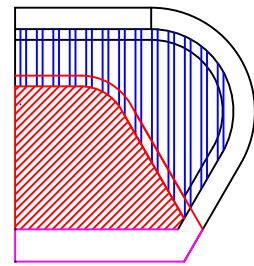
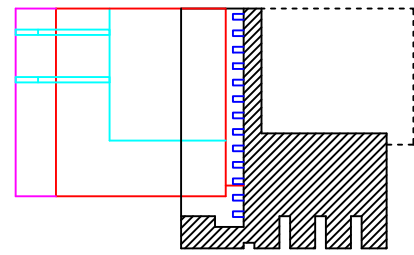

pieza final

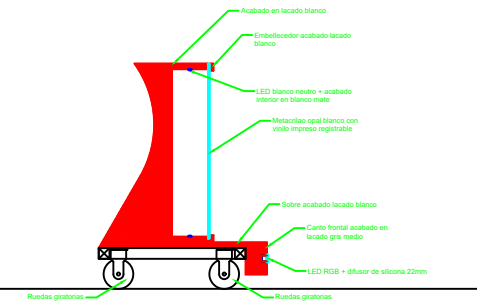
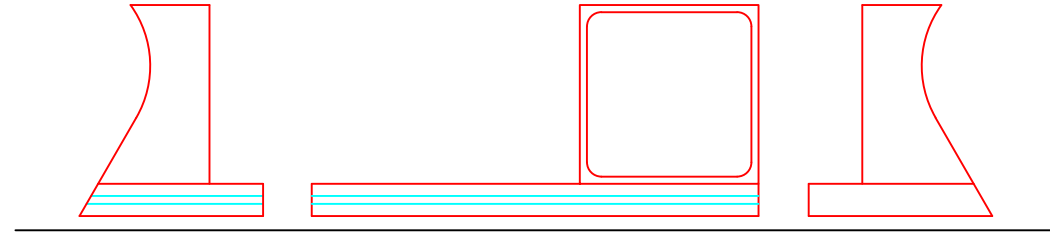

logotipo

